



OWNER'S MANUAL  
MANUAL DE INSTRUCCIONES

**Memorex®**

**9" COLOR TELEVISION COMBINATION DVD/CD  
PLAYER AC/DC  
TELEVISOR EN COLORES DE 9" COMBINADO  
CON REPRODUCTOR DVD/CD CA/CC**

**MVD2009CB**



ENGLISH

ESPAÑOL

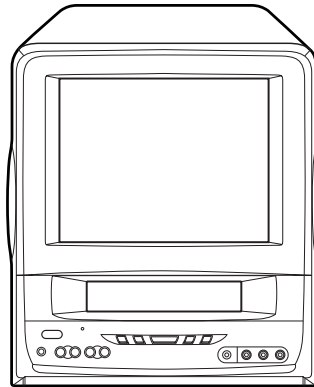

**ATTENTION  
ATENCIÓN**

If you purchase a universal remote control from your local retailer, please contact the remote manufacturer for the required programming code.  
Si usted a comprado un control remoto universal, por favor comunicace con el fabricante para el codigo de programacion requerido.

**TV/CATV MODE SELECTION  
SELECCION DE MODO DE TV/CATV**

When shipped from the factory, the TV/CATV menu option is set to the "CATV" (Cable Television) mode.  
If not using CATV (Cable TV), set this menu option to the "TV" mode.  
Al salir la unidad de fábrica, la opción de menú de TV/CATV se ajusta al modo de "CATV" (Televisión por cable).  
Si no utiliza CATV, ajuste esta opción de menú al modo de "TV".

Before operating the unit, please read this manual thoroughly.  
Antes de usar la unidad, lea detenidamente este manual de instrucciones.



## ENGLISH

	<b>CAUTION</b> RISK OF ELECTRIC SHOCK DO NOT OPEN	
<b>CAUTION:</b> TO REDUCE THE RISK OF ELECTRIC SHOCK, DO NOT REMOVE COVER (OR BACK). NO USER-SERVICEABLE PARTS INSIDE. REFER SERVICING TO QUALIFIED SERVICE PERSONNEL.		



The lightning flash with arrowhead symbol, within an equilateral triangle is intended to alert the user to the presence of uninsulated dangerous voltage within the product's enclosure that may be of sufficient magnitude to constitute a risk of electric shock.



The exclamation point within an equilateral triangle is intended to alert the user to the presence of important operating and maintenance (servicing) instructions in the literature accompanying the appliance.

**WARNING:** TO PREVENT FIRE OR SHOCK HAZARD, DO NOT EXPOSE THIS APPLIANCE TO RAIN OR MOISTURE.

**NOTE:** Please keep all packaging material for at least 90 days in case you need to return this product to your place of purchase or Memorex.

**WARNING:** This equipment has been tested and found to comply with the limits for a Class B digital device, pursuant to Part 15 of the FCC Rules. These limits are designed to provide reasonable protection against harmful interference in a residential installation. This equipment generates, uses and can radiate radio frequency energy and, if not installed and used in accordance with the instructions, may cause harmful interference to radio communications. However, there is no guarantee that interference will not occur in a particular installation. If this equipment does cause harmful interference to radio or television reception, which can be determined by turning the equipment off and on, the user is encouraged to try to correct the interference by one or more of the following measures:

- Reorient or relocate the receiving antenna.
- Increase the separation between the equipment and receiver.
- Connect the equipment into an outlet on a circuit different from that to which the receiver is connected.
- Consult the dealer or an experienced radio/TV technician for help.

**CAUTION:** Changes or modifications not expressly approved by the party responsible for compliance with the FCC Rules could void the user's authority to operate this equipment.

**CAUTION:**  
THIS DIGITAL VIDEO PLAYER EMPLOYS A LASER SYSTEM.

TO ENSURE PROPER USE OF THIS PRODUCT, PLEASE READ THIS OWNER'S MANUAL CAREFULLY AND RETAIN FOR FUTURE REFERENCE. SHOULD THE UNIT REQUIRE MAINTENANCE, CONTACT AN AUTHORIZED SERVICE LOCATION-SEE SERVICE PROCEDURE.

USE OF CONTROLS, ADJUSTMENTS OR THE PERFORMANCE OF PROCEDURES OTHER THAN THOSE SPECIFIED HEREIN MAY RESULT IN HAZARDOUS RADIATION EXPOSURE.

TO PREVENT DIRECT EXPOSURE TO LASER BEAM, DO NOT TRY TO OPEN THE ENCLOSURE. VISIBLE LASER RADIATION MAY BE PRESENT WHEN THE ENCLOSURE IS OPENED. DO NOT STARE INTO BEAM.

**Location of the required Marking**  
The rating sheet and the safety caution are on the rear of the unit.

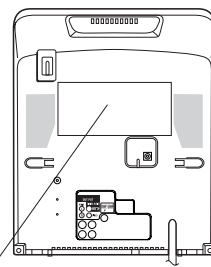

CERTIFICATION: COMPLIES WITH  
FDA RADIATION PERFORMANCE  
STANDARDS, 21 CFR SUBCHAPTER J.

# 2





# IMPORTANT SAFEGUARDS

## 1. READ INSTRUCTIONS

All the safety and operating instructions should be read before the unit is operated.

## 2. RETAIN INSTRUCTIONS

The safety and operating instructions should be retained for future reference.

## 3. HEED WARNINGS

All warnings on the unit and in the operating instructions should be adhered to.

## 4. FOLLOW INSTRUCTIONS

All operating and use instructions should be followed.

## 5. CLEANING

Unplug this unit from the wall outlet before cleaning. Do not use liquid cleaners or aerosol cleaners.

Use a damp cloth for cleaning the exterior cabinet only.

## 6. ATTACHMENTS

The manufacturer of this unit does not make any recommendations for attachments, as they may cause hazards.

## 7. WATER AND MOISTURE

Do not use this unit near water. For example, near a bathtub, washbowl, kitchen sink, laundry tub, in a wet basement, or near a swimming pool.

## 8. ACCESSORIES

Do not place this unit on an unstable cart, stand, tripod, bracket, or table.

The unit may fall, causing serious injury, and serious damage to the unit.

- 8A. An appliance and cart combination should be moved with care. Quick stops, excessive force, and uneven surfaces may cause the appliance and cart combination to overturn.

## 9. VENTILATION

Slots and openings in the cabinet back or bottom are provided for ventilation, and to ensure reliable operation of the unit, and to protect it from overheating.

These openings must not be blocked or covered. The openings should never be blocked by placing the unit on a bed, sofa, rug, or other similar surface. This unit should never be placed near or over a radiator or heat source. This unit should not be placed in a built-in installations such as a bookcase or rack unless proper ventilation is provided or the manufacturer's instructions have been adhered to.

## 10. POWER SOURCES

This unit should be operated only from the type of power source indicated on the rating plate. If you are not sure of the type of power supply to your home, consult your appliance dealer or local power company. For units intended to operate from battery power, or other sources, refer to the operating instructions.

## 11. GROUNDING OR POLARIZATION

This unit is equipped with a polarized alternating-current line plug (a plug having one blade wider than the other). This plug will fit into the power outlet only one way. This is a safety feature. If you are unable to insert the plug fully into the outlet, try reversing the plug. If the plug should still fail to fit, contact your electrician to replace your obsolete outlet. Do not defeat the safety purpose of the polarized plug, if your unit is equipped with a 3-wire grounding-type plug, a plug having a third (grounding) pin. This plug will only fit into a grounding-type power outlet. This too, is a safety feature. If you are unable to insert the plug into the outlet, contact your electrician to replace your obsolete outlet.

Do not defeat the safety purpose of the grounding-type plug.

PORTABLE CART WARNING  
(symbol provided by RETAC)



S3126A



# IMPORTANT SAFEGUARDS

(Continued)

## 12. POWER-CORD PROTECTION

Power-supply cords should be routed so that they are not likely to be walked on or pinched by items placed upon or against them, paying particular attention to cords at plugs, convenience receptacles, and the point where they exit from the appliance.

## 13. LIGHTNING

To protect your unit from a lightning storm, or when it is left unattended and unused for long periods of time, unplug it from the wall outlet and disconnect the antenna or cable system. This will prevent damage to the unit due to lightning and power line surges.

## 14. POWER LINES

An outside antenna system should not be located in the vicinity of overhead power lines or other electric light or power circuits, or where it can fall into such power lines or circuits. When installing an outside antenna system, extreme care should be taken to keep from touching such power lines or circuits, as contact with them might be fatal.

## 15. OVERLOADING

Do not overload wall outlets and extension cords, as this can result in a risk of fire or electric shock.

## 16. OBJECT AND LIQUID ENTRY

Do not push objects through any openings in this unit, as they may touch dangerous voltage points or short out parts that could result in fire or electric shock. Never spill or spray any type of liquid into the unit.

## 17. OUTDOOR ANTENNA GROUNDING

If an outside antenna or cable system is connected to the unit, be sure the antenna or cable system is grounded to provide some protection against voltage surges and built-up static charges. Section 810 of the National Electrical Code, ANSI/NFPA 70, provides information with respect to proper grounding of the mast and supporting structure, grounding of the lead-in wire to an antenna discharge unit, size of grounding conductors, location of antenna discharge unit, connection to grounding electrodes, and requirements for the grounding electrode.

## 18. SERVICING

Do not attempt to service this unit yourself as opening or removing covers may expose you to dangerous voltage or other hazards. Refer all servicing to qualified service personnel.

## 19. DAMAGE REQUIRING SERVICE

Unplug this unit from the wall outlet and refer servicing to qualified service personnel under the following conditions:

- a. When the power-supply cord or plug is damaged.
- b. If liquid has been spilled, or objects have fallen into the unit.
- c. If the unit has been exposed to rain or water.
- d. If the unit does not operate normally by following the operating instructions. Adjust only those controls that are covered by the operating instructions, as an improper adjustment of other controls may result in damage and will often require extensive work by a qualified technician to restore the unit to its normal operation.
- e. If the unit has been dropped or the cabinet has been damaged.
- f. When the unit exhibits a distinct change in performance, this indicates a need for service.

## 20. REPLACEMENT PARTS

When replacement parts are required, be sure the service technician uses replacement parts specified by the manufacturer or those that have the same characteristics as the original part. Unauthorized substitutions may result in fire, electric shock or other hazards.

## 21. SAFETY CHECK

Upon completion of any service or repairs to this unit, ask the service technician to perform safety checks to determine that the unit is in proper operating condition.

## 22. HEAT

The product should be situated away from heat sources such as radiators, heat registers, stoves, or other products (including amplifiers) that produce heat.

## 23. DISC TRAY

Keep your fingers clear of the disc tray as it is closing. It may cause serious personal injury.

## 24. CONNECTING

When you connect the product to other equipment, turn off the power and unplug all of the equipment from the wall outlet. Failure to do so may cause an electric shock and serious personal injury. Read the owner's manual of the other equipment carefully and follow the instructions when making any connections.

## 25. SOUND VOLUME

Reduce the volume to the minimum level before you turn on the product. Otherwise, sudden high volume sound may cause hearing or speaker damage.





**26. SOUND DISTORTION**

Do not allow the product to output distorted sound for an extended period of time. It may cause speaker overheating and fire.

**27. HEADPHONES**

When you use the headphones, keep the volume at a moderate level. If you use the headphones continuously with high volume sound, it may cause hearing damage.

**28. LASER BEAM**

Do not look into the opening of the disc tray or ventilation opening of the product to see the source of the laser beam. It may cause eye damage.

**29. DISC**

Do not use a cracked, deformed, or repaired disc. These discs are easily broken and may cause serious personal injury and product malfunction.

**30. NOTE TO CATV SYSTEM INSTALLER**

This reminder is provided to call the CATV system installer's attention to Article 820-40 of the NEC that provides guidelines for proper grounding and, in particular, specifies that the cable ground shall be connected to the grounding system of the building, as close to the point of cable entry as practical.

EXAMPLE OF ANTENNA GROUNDING AS PER THE NATIONAL ELECTRICAL CODE

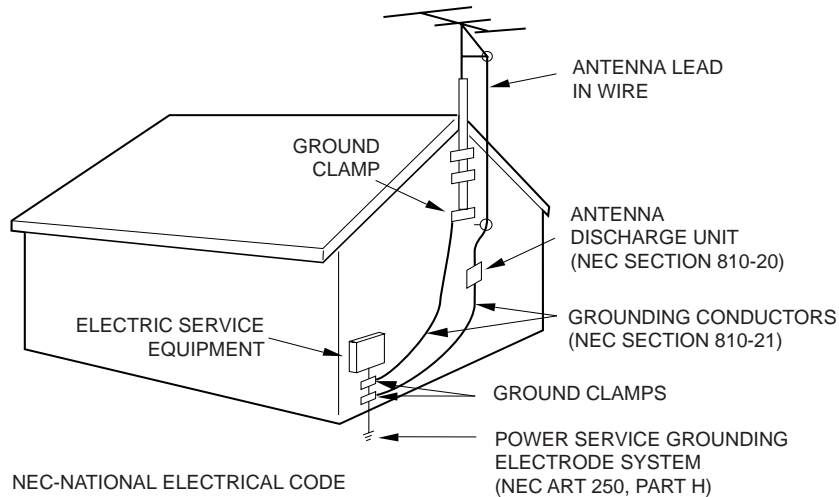

NEC-NATIONAL ELECTRICAL CODE

S2898A

**CONDENSATION**

Moisture will form in the operating section of the player if the player is brought from cool surroundings into a warm room or if the temperature of the room rises suddenly. When this happens, player's performance will be impaired.

To prevent this, let the player stand in its new surroundings for about an hour before switching it on, or make sure that the room temperature rises gradually.

Condensation may also form during the summer if the player is exposed to the breeze from an air conditioner. In such cases, change the location of the player.





## Features

### Color TV With DVD/CD player

Unique space saving design combines a 9" color TV and a DVD/CD player. The DVD disc has much more capacity, but is the same size as the audio CD disc. Picture/Audio quality of the DVD exceeds other software. Picture quality is higher than Super VHS. Audio quality is higher than audio CD. The DVD also has special options; audio language selection, subtitle language selection or multi-angle, etc. The DVD PLAYER can play back audio CDs.

### High Quality Picture

#### Horizontal Resolution

More than 500 lines. It exceeds Super VHS (400 lines) or Laser Disc (430 lines) in resolution.

### Compatible with a wide range of DVD audio outputs

#### Digital Audio Jack (Coaxial)

- When a component with a built-in Dolby Digital decoder is connected, Dolby Digital sound can produce the effect of being in a movie theatre or a concert hall.
- Surround standard different from Dolby Digital. This format is already in use in many theatres. By connecting this unit to a DTS decoder or an AV amplifier with a built-in DTS decoder, the DTS audio of DVD discs recorded in this format can be enjoyed. However, audio will not be output from the analog audio output jacks.
- By connecting this unit to an AV amplifier with a built-in MPEG decoder, the MPEG audio of DVD discs recorded in this format can be enjoyed.
- The Linear PCM sound of a 48 kHz/24 bit through 96 kHz/24 bit exceeds audio CD sound.

### Convenience Features

**Direct selection of your desired scenes using Title/Chapter/Time/Track** - You can play back from the desired scene.

**Recalling Up to 3 Scenes (DVD only)** - You can program up to 3 scenes in memory and recall the marked scenes.

**Frame Advance** - The PAUSE/STILL moves one frame at a time.

**Slow Motion** - The SLOW moves you back and forth through the program by 4 steps of 1/8-1/2 times.

**Repeat Playback** - You can repeat chapter, track, title, sides or material between two selected points.

**Program Playback** - You can play back tracks in programmed sequences.

**Zoom (DVD only)** - You can zoom in the selected subject on the screen during playback.

**Note:** Make sure that discs are suitable for the following functions.

**Multi-Language** - Maximum 32 language subtitles and maximum 8 language soundtracks can be played back for movies or programmes.

**Multi-Angle** - Pictures of Sports or a Live Concert are recorded with many cameras. When you play such a disc, you can change the angles during playback.

**Parental Control** - You can limit the play back of scenes or sounds of adult DVD discs which have parental level.

**Video Aspect Ratio** - You can change the aspect ratio of the screen for your monitor.

### TV Features

**120V AC or DC Operation** - This TV/DVD is designed to operate from household AC current or from a 12V DC car cigarette lighter socket.

**181 Channel Tuner** - Receives standard VHF and UHF broadcast channels and up to 113 cable channels. The actual number of channels received depends upon channel reception in your area or your cable system.

**Closed Caption Decoder With Full Text Mode** - Displays text captions or full screen text on the screen for hearing impaired viewers.

**Picture Adjustments Using The Remote Control** - The On-Screen display allows precise remote control adjustment of BRIGHTNESS, CONTRAST, COLOR, TINT and SHARPNESS.

**Programmable TV Sleep Timer** - Operable from the remote control, the TV can be programmed up to 120 minutes to turn off automatically.

**On-Screen 3 Language Display** - You can select one of 3 languages, English, Spanish or French for on-screen programming.

**V-Chip** - The V-Chip function can read the rating of a TV program or movie content if the program is encoded with this information. V-chip will allow you to set a restriction level.

This product incorporates copyright protection technology that is protected by method claims of certain U.S. patents and other intellectual property rights owned by Macrovision Corporation and other rights owners. Use of this copyright protection technology must be authorized by Macrovision Corporation and is intended for home and other limited viewing uses only unless otherwise authorized by Macrovision Corporation. Reverse engineering or disassembly is prohibited.



# Contents

## Before using your unit

IMPORTANT SAFEGUARDS .....	3
Features .....	6
Contents .....	7
Safety precautions .....	8
Parts and functions .....	9
Remote control .....	10
Power sources .....	11
Antenna connections .....	12
Cable TV connections .....	13

## TV operation

Setting the on screen display language .....	14
TV operation .....	15
Closed caption .....	17
To memorize channels .....	18
Setting the V-Chip .....	20
Picture control adjustment .....	23
Stereo and second audio program (SAP) .....	24

## Playback operation

Disc .....	25
Preparation/Status display of disc .....	26
Playback procedure .....	27
Special playback .....	28

## Advanced Function

Zooming/Locating desired scene .....	29
Repeat/Random/Program playback and Repeat A-B .....	30
Marking desired scenes .....	31
Changing soundtrack language/Subtitles .....	32
Changing angles/Title selection/DVD menu .....	33

## Additional Information

Setting language .....	34
Setting the aspect ratio of TV screen/ Setting on screen display .....	35
Dynamic Range Control .....	36
Parental control setting .....	37
To change the parental level .....	38
Temporary disabling of rating level by DVD disc .....	39
Language code list .....	40
Reception disturbances .....	41
Connections to other equipment .....	42
Problems and troubleshooting .....	44
Specifications .....	46



## Safety precautions



### WARNING!

#### INSTALL THE TV/DVD IN YOUR CAR

- For a car equipped with air bags, be sure to follow the manufacturer's instructions whenever performing any electrical wiring work. Incorrect wiring can cause the air bag system of a car to malfunction.
- Never cut the insulation from the power supply lead in an attempt to draw power for another device. Doing so can overload the current capacity of the lead, creating the danger of fire and electric shock.
- For proper installation and wiring special technical knowledge is required. If you have any doubts about where to position or how to install components, contact the retailer where you purchased the product, your automobile dealership, or an automotive service provider. Note that you will be charged separately for installation work.
- Use all of the components that come with this product only as directed. Improper use of components can damage interior components or result in improper anchoring of components, which creates the danger of accident and personal injury.
- Improper installation creates the danger of fire and accident.
- Take care so wires are not pinched between chassis parts, by screws or by the seat as it slides on its rails, etc. Such conditions can cut wires and cause shorts, creating the danger of accident, electric shock, and fire.
- Avoid installation in areas subject to strong vibration and areas where secure anchoring cannot be achieved. Components installed in such areas can work loose, creating the danger of accident and personal injury.
- Never install the TV/DVD on the dashboard or in any other location where it obstructs forward vision.
- Never attach the stand to the roof of your car. Doing so creates the danger of the TV/DVD falling down.
- Never attach the stand to a sharply angled surface or to a surface that causes the TV/DVD to face downwards. Such installation can cause the TV/DVD to fall.
- Be sure to turn the ignition key of the car to the "OFF" position before connecting or disconnecting wires and cables. Failure to do so creates the danger of electric shock and personal injury.

#### DRIVING SAFETY

- Never watch the TV/DVD or try to adjust settings while driving. Doing so creates the danger of traffic accident. Before operating the TV/DVD, be sure to stop the car in a safe area.
- Never install the unit on the dashboard or in any other location where it obstructs forward vision. Items that obstruct forward vision in a motor car may be illegal.  
Also, make sure that all components are installed where they do not interfere with operation of the steering wheel, shift lever, brake pedal, etc., for example under the driver's seat, and where they do not endanger passengers. Improper installation creates the danger of traffic accident and personal injury.
- Make sure all cables are bundled together so they do not interfere with car operation, as described in this manual. Improperly installed cables create the danger of entanglement with the steering wheel, shift lever, brake pedal, etc.

#### IMPORTANT NOTES:

- The unit is designed for use with a 12V DC automotive power supply. Never use it in a truck, bus, or any other car that has a 24V power supply.
- Be sure to stop your car in a safe area before watching or adjusting the TV/DVD.
- Operating the TV/DVD for a long time with the engine of your car stopped can run down your car's battery.
- Never leave the TV/DVD in areas exposed to temperature extremes or strong direct sunlight. Leaving it in a closed car, in direct sunlight, near a heater, etc. can cause deformation of the case. Using this product in areas that are colder than 5°C (41°F) or hotter than 40°C (104°F) can result in poor image quality.
- Never use benzene or other chemical agents for cleaning. Chemicals can damage the case and remove markings. Use a soft cloth moistened with a weak solution of water and mild neutral detergent. Wring out all excess moisture from the cloth before wiping.
- Never drop the TV/DVD or otherwise subject it to strong impact.
- Should the TV/DVD ever begin to emit smoke, abnormal odor, or a strange noise, immediately turn off power and unplug the unit from the cigarette lighter socket. Continued use of the TV/DVD under any of these conditions creates the danger of fire and electric shock.
- Do not continue to use the TV/DVD if it is malfunctioning and does not produce a video image or sound. Whenever you notice such symptoms, immediately turn off power, unplug the TV/DVD from the cigarette lighter socket. Continued use of the TV/DVD creates the danger of fire and electric shock.
- When you leave your car unattended for long periods, be sure to unplug the TV/DVD from the cigarette lighter socket. Leaving the TV/DVD plugged in can run down the car's battery.

## 8





## Parts and functions

### Front

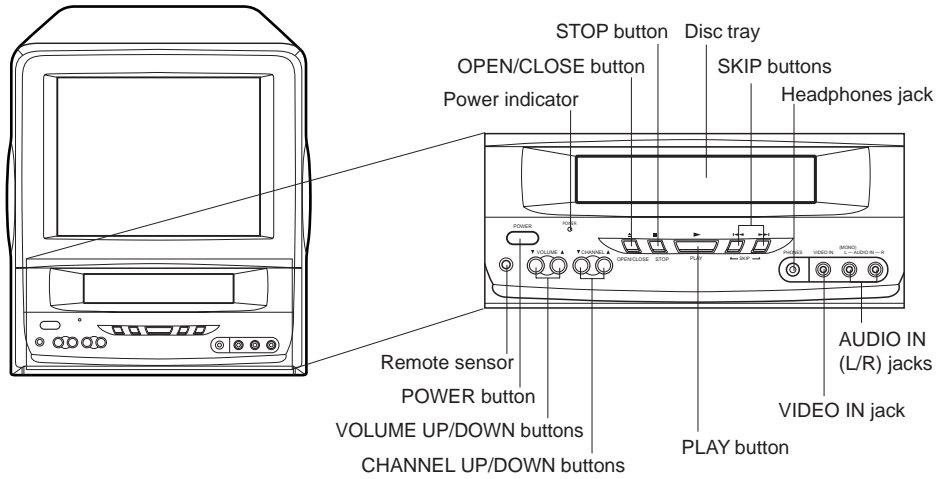

ENGLISH

### Rear

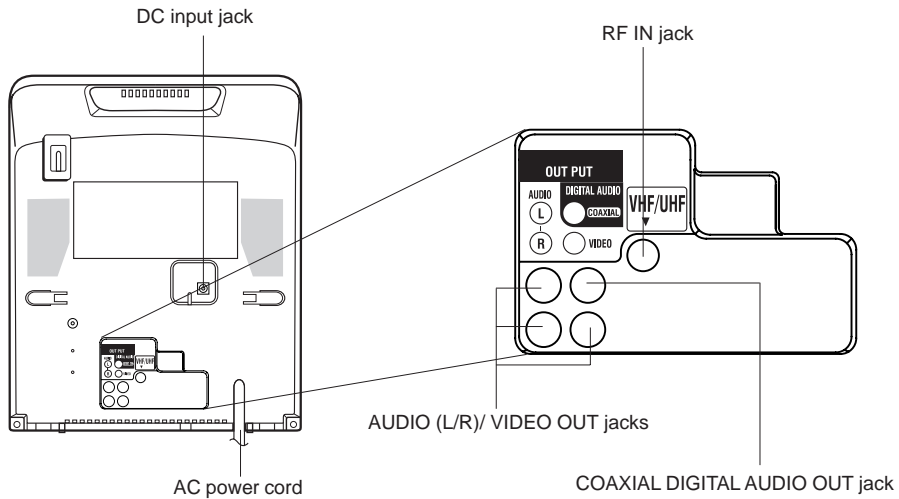



## Remote control

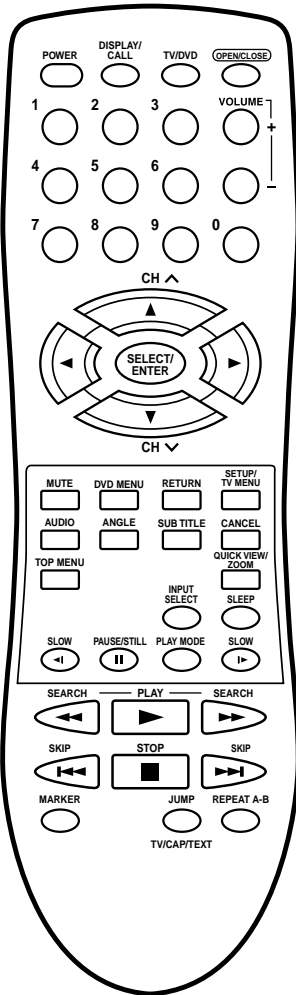

		<b>Page</b>
POWER	Power On/Off	14,15,26
DISPLAY/CALL	Call TV information Call DVD information	16 26
TV/DVD	Switch between TV/AV and DVD	26
OPEN/CLOSE	Open or Close the tray	27,39
0-9	Direct channel selection of TV Input setting Enter a password	15,19 29,30 20,22,37-39
VOLUME +/-	Adjust volume of TV	15
CH ^/v	Select channel of TV	16
▲▼◀▶	Cursor buttons	14,18-23 27,29,31,33-38
SELECT/ENTER	Enter information in the menu	14,18-22 27,29-31,33-39
MUTE	Switch off the sound	16
DVD MENU	Display DVD menu	33
RETURN	Remove DVD set up menu	34-39
SETUP/TV MENU	TV mode - Display menu of TV DVD mode - Call up initial setup mode	14,18-23,25 34-38
AUDIO	Switch the sound of TV Change sound track language	24 32
ANGLE	Change playback angle	33
SUB TITLE	Set subtitle	32
CANCEL	Reset information in the menu	20,22,23,29-31,37,38
TOP MENU	Select title	33
QUICK VIEW/ZOOM	Switch between present/last channel Zoom	16 29
INPUT SELECT	Switch between TV/AV	43
SLEEP	Sleep timer	16
SLOW	Forward/Reverse- slow motion	28
PAUSE/STILL	Pause CD sound Still picture of DVD	28
PLAY MODE	Select playback mode	30
SEARCH	Fast Forward/Review playback	28
PLAY	Playback	27,28,30,33,39
SKIP	Skip chapter to forward or reverse direction	28
STOP	Stop	27
MARKER	Index	31
JUMP	Locating desired scene	29
TV/CAP/TEXT	Switch between TV/Caption/Text in Closed Caption mode	17
REPEAT A-B	Repeat playback between A and B	30





## Remote control

### Inserting Batteries

Open the battery compartment cover in the direction of the arrow.  
Install two "AAA" batteries (not supplied), paying attention to the polarity diagram in the battery compartment.

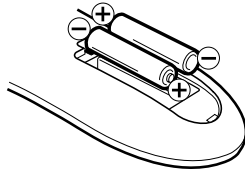

Replace the compartment cover.

### Operation

- Aim the remote control at the remote sensor and press control buttons to operate.
- Operate the remote control within 30° angle on either side of the remote sensor, up to a distance of Approx. 5 meters.

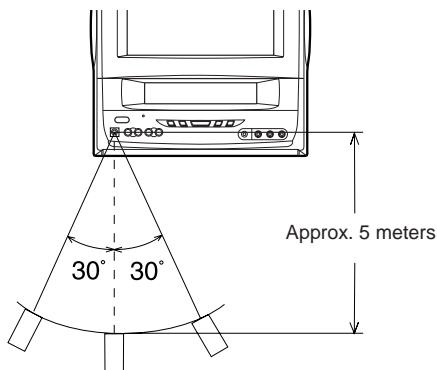

### NOTES:

- Do not leave the remote control unit exposed to direct sunlight or in hot or humid places.
- The remote control unit uses infrared beams to transmit signals, so sunlight or fluorescent light on the remote sensor may shorten operating distance.
- Incorrect use of batteries may cause them to leak or burst. Read the battery warnings and use the batteries properly.
- Do not mix old and new batteries.
- Remove batteries if the remote control will not be operated for an extended period of time.

## Power sources

### TO USE AC POWER

Use the AC polarized line cord provided for operation on AC. Insert the AC cord plug into a standard 120V 60Hz polarized AC outlet.

### NOTES:

- Never connect the AC line cord plug to anything other than the specified voltage (120V 60Hz). Use the attached power cord only.
- If the polarized AC cord does not fit into a nonpolarized AC outlet, do not attempt to file or cut the blade. It is the user's responsibility to have an electrician replace the obsolete outlet.
- If you cause a static discharge when touching the unit, and the unit fails to function, simply unplug the unit from the AC outlet, wait a few minutes, and plug it back in. The unit should return to normal operation.

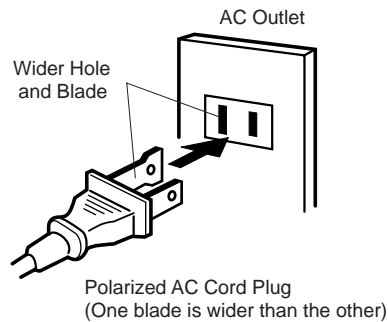

### TO USE DC POWER

By using the DC car cord supplied with the TV/DVD, you can operate this TV/DVD from a cigarette lighter socket in any car that utilizes a negative ground system.

The fused 12V DC car cord has been designed to power the set from the external DC power (12 volt negative ground) through the TV/DVD DC input jack.

Connect the smaller plug on the end of the cord to the DC input jack on the rear of the TV/DVD, then insert the other end of the car cord into the cigarette lighter socket of your car. Make sure that the cord makes a firm connection. It may be necessary to try several insertions, rotating the plug for proper electrical connection.

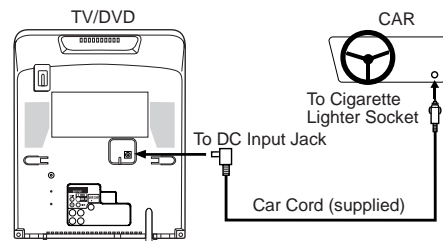

ENGLISH



## Power sources

**NOTES:** • ALWAYS TURN THE TV/DVD TO "OFF" BEFORE SWITCHING THE IGNITION OF THE CAR ENGINE.

- Make sure that the negative terminal of the battery is grounded.  
This set is designed for use with negative grounding systems only.
- Use the supplied car cord only.
- When the TV/DVD is not in use, always disconnect it from the car cigarette lighter socket to avoid a battery drain.
- If the TV/DVD is to be directly connected to a 12V DC power source, for example, recreational vehicle (RV) applications, make sure the power cord is connected after the ignition switch to avoid battery drain.
- Do not operate the TV/DVD if the car battery is weak. Peak current from the car alternator could blow the DC fuse.
- Check the battery's charge level regularly when the TV/DVD is used in a vehicle.

## REPLACING THE FUSE IN THE CAR BATTERY CORD PLUG

If the fuse in the car battery cord plug blows, replace it with a new 8 A fuse (Fast Blow Type) as shown below. Unscrew the tip of the plug to remove.

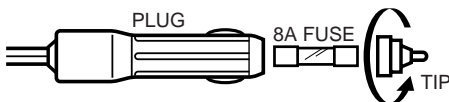

## Antenna connections

If you are using an indoor or outdoor antenna, follow the instructions below that correspond to your antenna system. If you are using a cable TV service (CATV), see page 13 for Cable TV connections.

### Combination VHF/UHF Antenna (Single 75 ohm cable or 300 ohm twin-lead wire)

Connect the 75 ohm cable from the combination VHF/UHF antenna to the Antenna Jack.

If your combination VHF/UHF antenna has a 300 ohm twin-lead wire, the use of the 300-75 ohm Matching Transformer may be necessary.

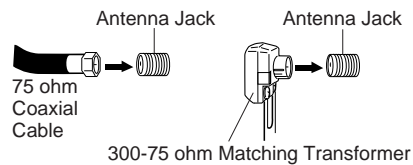

### Combination VHF/UHF Antenna (Separate VHF and UHF 300 ohm twin-lead wires)

Connect the UHF 300 ohm twin-lead wire to the Combiner (not supplied). Connect the VHF 300 ohm twin-lead wire to the 300-75 ohm Matching Transformer. Attach the Transformer to the Combiner, then attach the Combiner to the Antenna Jack.

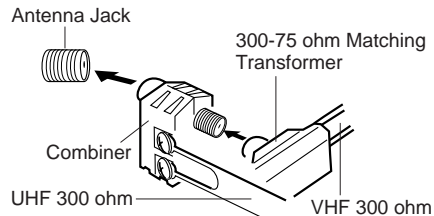

### Separate VHF/UHF Antennas (75 ohm VHF cable and 300 ohm UHF twin-lead wires)

Connect the VHF 75 ohm cable and UHF 300 ohm twin-lead wire to the Combiner (not supplied). Attach the Combiner to the Antenna Jack.

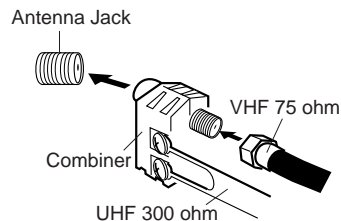



## Cable TV connections

This TV/DVD has an extended tuning range and can tune most cable channels without using a Cable TV Converter box. Some cable companies offer "premium pay channels" in which the signal is scrambled. Descrambling these signals for normal viewing requires the use of a descrambler device which is generally provided by the cable company.

### FOR SUBSCRIBERS TO BASIC CABLE TV SERVICE

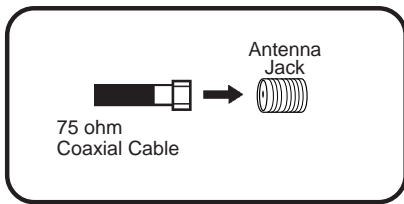

For basic cable service not requiring a Converter/Descrambler box, connect the CATV 75 ohm Coaxial Cable directly to the Antenna Jack on the back of the TV/DVD.

### FOR SUBSCRIBERS TO SCRAMBLED CABLE TV SERVICE

If you subscribe to a cable TV service which requires the use of a Converter/Descrambler box, connect the incoming 75 ohm Coaxial Cable to the Converter/Descrambler box. Using another 75 ohm Coaxial Cable, connect the output jack of the Converter/Descrambler box to the Antenna Jack on the TV/DVD. Follow the connections shown below. Set the TV/DVD to the output channel of the Converter/Descrambler box (usually channel 3 or 4) and use the Converter/Descrambler box to select channels.

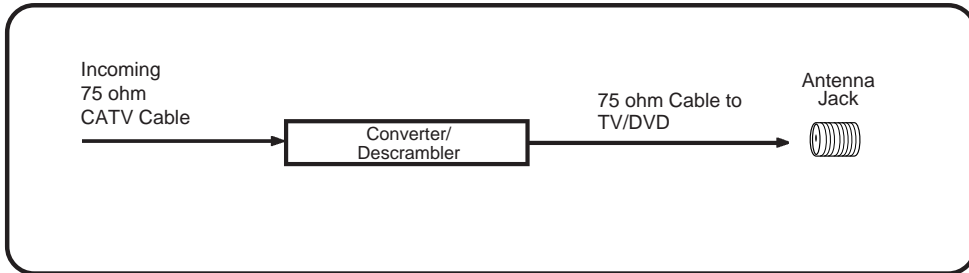

### FOR SUBSCRIBERS TO UNSCRAMBLED BASIC CABLE TV SERVICE WITH SCRAMBLED PREMIUM CHANNELS

If you subscribe to a cable TV service in which basic channels are unscrambled and premium channels require the use of a Converter/Descrambler box, you may wish to use a signal Splitter and an A/B Switch box (available from the Cable company or an electronics supply store). Follow the connections shown below. With the switch in the "B" position, you can directly tune any nonscrambled channels on your TV/DVD. With the switch in the "A" position, tune your TV/DVD to the output of the Converter/Descrambler box (usually channel 3 or 4) and use the Converter/Descrambler box to tune scrambled channels.

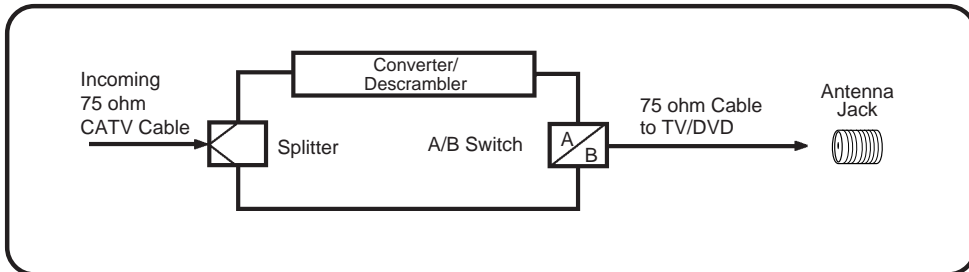



## Setting the on screen display language

You can choose from three different languages (English, French and Spanish) for the on-screen displays.

Adjustment menus and messages will appear in the language of your choice.

On-screen language selection (step 5) will automatically appear on the screen when you press the TV MENU button initially. Select the language you prefer first, then proceed with the other menu options.

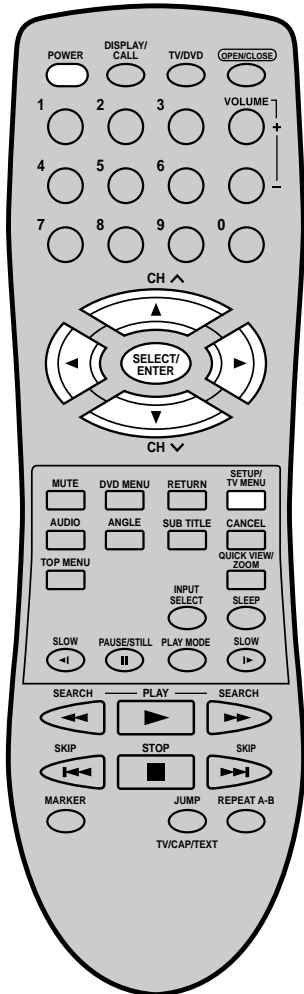

**1** To turn on the TV/DVD, press **POWER**. The Power indicator will light.

**2** Press **TV MENU** in the TV mode. The TV menu screen will appear.

**3** Press **◀** or **▶** until the **OPTION** menu appears.



**4** Press **▲** or **▼** to select the "LANGUAGE" option, then press **◀** or **▶** button.



**5** Press **▲** or **▼** to select the desired language: English (ENGLISH), Spanish (ESPAÑOL) or French (FRANCAIS), then press **ENTER**.



Press **TV MENU** until the MENU screen is cleared.

### NOTES:

- If the unit does not operate properly (by the buttons on the unit and/or the remote control) disconnect the AC cord, wait a few minutes and plug it back in. Static electricity, etc., may have affected the player's operation.
- The TV section has its own menu and also DVD section has its own menu (see page 34).





## TV operation

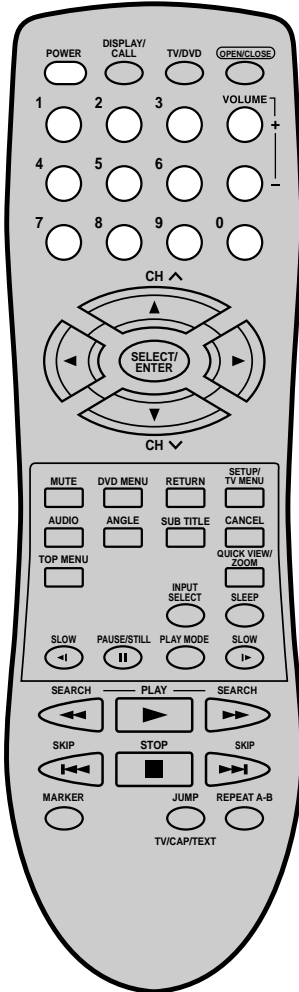

- 1 To turn on the TV/DVD, press **POWER**.
- 2 Adjust the volume level by pressing **VOLUME +** or **-**. The volume level will be indicated on the screen by green bars. As the volume level increases, so do the number of bars. If the volume decreases, the number of green bars also decreases.

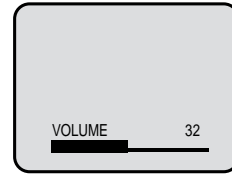

ENGLISH

- 3 Set the TV/CATV menu option to the appropriate position. (See page 18.)

TV	- VHF/UHF channels
CATV	- CABLE TV channels

- 4 Press the Direct Channel selection buttons to select the channel.  
**TV Mode Direct Channel Selection**  
When the TV/CATV menu option is in the TV position, all channels can be instantly selected by using two buttons. (for example, to select channel 2, press "0", then "2". If you press only "2", channel selection will be delayed for a few seconds.) For channels 10 and above, press the 2 digits in order.

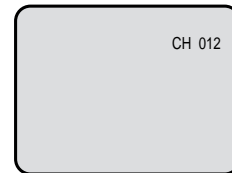

### CATV Mode Direct Channel Selection

When the TV/CATV menu option is in the CATV position, channels can be selected as follows:

#### TO SELECT CATV CHANNELS:

- 1-9: Press "0" twice, then 1-9 as needed. Example, to select channel 2, press "002".
- 10-12: Press "0", then the remaining 2 digits. Example, to select channel 12, press "012".
- 13-99: Press the 2 digits in order. Example, to select channel 36, press "36".
- 100-125: Press the 3 digits in order. Example, to select channel 120, press "120".

#### NOTE FOR CHANNELS 1-12:

If only 1 or 2 buttons are pressed, the corresponding channel will be selected in 2 seconds.

TV	CATV
VHF 2-13	VHF 2-13
UHF 14-69	STD/HRC/IRC 14-36 (A) (W) 37-59 (AA) (WW) 60-85 (AAA) (ZZZ) 86-94 (86) (94) 95-99 (A-5) (A-1) 100-125 (100) (125) 01 (5A)

#### NOTES:

- If a channel with no broadcast is selected, the sound will automatically be muted.
- If a station being viewed stops broadcasting, the TV will automatically shut itself off after 15 minutes.



## TV operation

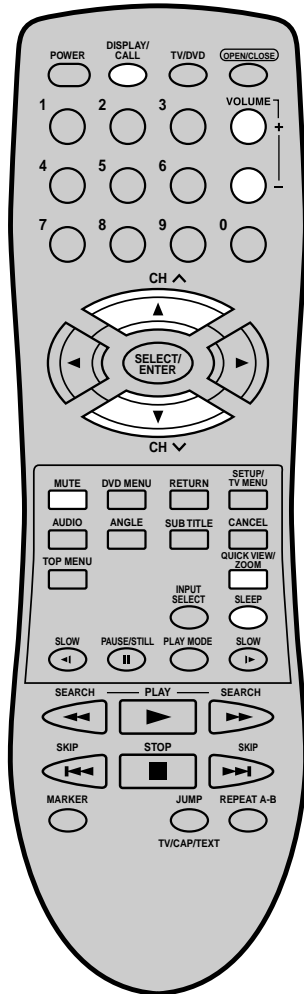

### CHANNEL ^/v

Press and release **CH ^** or **v**. The channel automatically stops at the next channel set into memory. For proper operation, before selecting channels, they should be set into the memory. See pages 19 and 20 "To memorize channels"

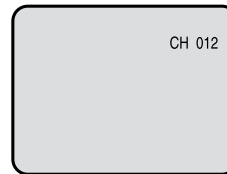

### CALL

Press **DISPLAY/CALL** to display the current information on the screen. Press **DISPLAY/CALL** again to clear the call display.

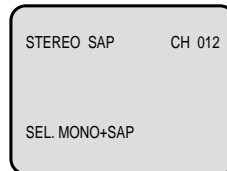

- Channel number or VIDEO mode
- Stereo or SAP (second audio program) audio status
- Audio output status

### QUICK VIEW

This button allows you to go back to the last channel selected by pressing **QUICK VIEW**. Press **QUICK VIEW** again to return to the last channel you were watching.

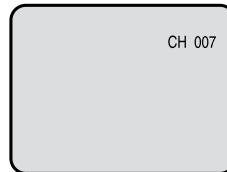

### MUTE

Press **MUTE** to switch off the sound. The TV/DVD's sound will be silenced and "MUTE" will briefly appear on the screen. The sound can be switched back on by pressing this button again or one of the **VOLUME +** or **-** buttons.

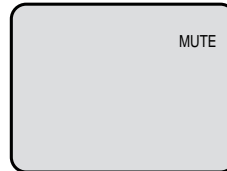

### SLEEP

To set the TV/DVD to turn off after a preset amount of time, press **SLEEP** on the remote control. The clock will count down 10 minutes for each press of **SLEEP** (120, 110, ...10, 0). After the sleep time is programmed, the display will appear briefly every ten minutes to remind you that the sleep timer is operating. To confirm the sleep timer setting, press **SLEEP** and the remaining time will be displayed for a few seconds. To cancel the sleep timer, press **SLEEP** repeatedly until the display turns to 0.

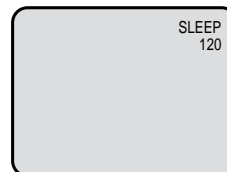





## Closed caption

### WHAT IS CLOSED CAPTIONING?

This television has the capability to decode and display Closed Captioned television programs. Closed Captioning will display text on the screen for hearing impaired viewers or it will translate and display text in another language.

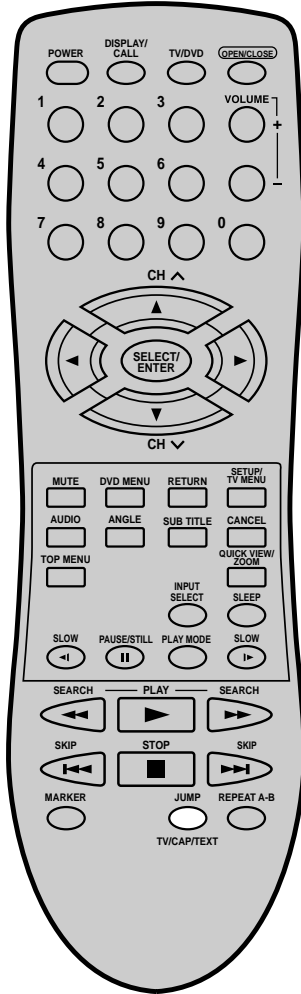

**Captions:** This Closed Caption Mode will display text on the screen in English or another language (depending on the setting of the Closed Captions CH 1/2).

Generally, Closed Captions in English are transmitted on Captions Channel 1 and Closed Captions in other languages are transmitted on Captions Channel 2.

The Captions will appear in places on the screen where they will least interfere with the picture, usually on the bottom of the screen. News programs will usually show three-line Closed Captions which scroll onto the screen.

Most other shows provide two or three lined Captions placed near the character who is speaking so the viewer can follow the dialogue. Words in italics or underlined describe titles, words in foreign languages or words requiring emphasis. Words that are sung usually appear enclosed by musical notes.

**Text:** The Text Closed Caption Mode will usually fill the screen with a programming schedule or other information. After selecting a Closed Caption Mode, it will stay in effect until it is changed, even if the channel is changed.

If the Captions signal is lost due to a commercial or a break in the signal, the Captions will reappear when the signal is received again. If the channels are changed, the Captions will be delayed approximately 10 seconds.

For television programs broadcasting with Closed Captions, look in your TV guide for the Closed Captions symbol (CC).

### TO VIEW CLOSED CAPTIONS

Press **TV/CAP/TEXT** to switch between normal TV and the two closed caption modes (captions and full screen text). Closed captioning will display text on the screen for hearing impaired viewers.

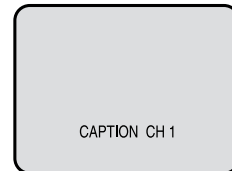

### NOTES:

- When selecting Closed Captions, the captioning will be delayed approximately 10 seconds.
- If no caption signal is received, no captions will appear, but the television will remain in the Caption Mode.
- Misspellings or unusual characters may occasionally appear during Closed Captioning. This is normal with Closed Captioning, especially with live programs. This is because during live programs, captions are also entered live. These transmissions do not allow time for editing.
- When Captions are being displayed, on-screen displays, such as volume and mute may not be seen or may interfere with Closed Captions.
- Some cable systems and copy protection systems may interfere with the Closed Captioned signal.
- If using an indoor antenna or if TV reception is very poor, the Closed Caption Decoder may not appear or may appear with strange characters or misspelled words. In this case, adjust the antenna for better reception or use an outdoor antenna.

ENGLISH



## To memorize channels

This TV/DVD is equipped with a channel memory feature which allows channels to skip up or down to the next channel set into memory, skipping over unwanted channels. Before selecting channels, they must be programmed into the TV/DVD's memory. In addition to normal VHF and UHF channels, this TV/DVD can receive up to 113 Cable TV channels. To use this TV/DVD with an antenna, set the TV/CATV menu option to the TV mode. When shipped from the factory, this menu option is in the CATV mode.

### TV/CATV SELECTION

1 Press **TV MENU** in the TV mode. The TV menu screen will appear.

2 Press **◀** or **▶** until the SET UP menu appears.

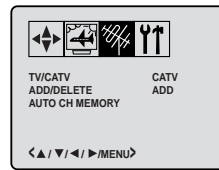

3 Press **▲** or **▼** to select the "TV/ CATV" option.

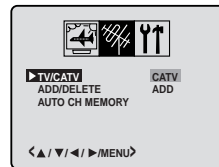

4 Press **◀** or **▶** to select the TV or CATV mode.

**TV - VHF/UHF channels**  
**CATV - CABLE TV channels**

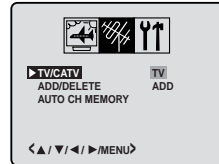

5 Press **TV MENU** until the MENU screen is cleared.

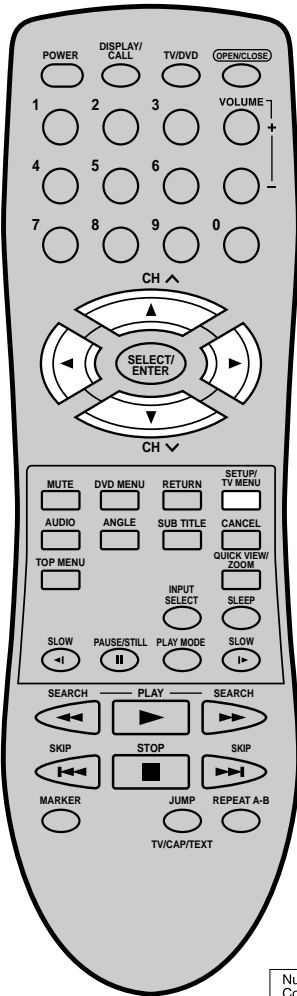

### CATV CHART

The chart below is typical of many cable system channel allocations.

Number on this TV		Corresponding CATV channel		14	15	16	17	18	19	20	21	22					
				A	B	C	D	E	F	G	H	I					
23	24	25	26	27	28	29	30	31	32	33	34	35	36	37	38	39	40
J	K	L	M	N	O	P	Q	R	S	T	U	V	W	AA	BB	CC	DD
41	42	43	44	45	46	47	48	49	50	51	52	53	54	55	56	57	58
EE	FF	GG	HH	II	JJ	KK	LL	MM	NN	OO	PP	QQ	RR	SS	TT	UU	VV
59	60	61	62	63	64	65	66	67	68	69	70	71	72	73	74	75	76
WW	AAA	BBB	CCC	DDD	EEE	FFF	GGG	HHH	III	JJJ	KKK	LLL	MMM	NNN	OOO	PPP	QQQ
77	78	79	80	81	82	83	84	85	86	87	88	89	90	91	92	93	94
RRR	SSS	TTT	UUU	VVV	WWW	XXX	YYY	ZZZ	86	87	88	89	90	91	92	93	94
95	96	97	98	99	100	101	102	103	104	105	106	107	108	109	110	111	112
A-5	A-4	A-3	A-2	A-1	100	101	102	103	104	105	106	107	108	109	110	111	112
113	114	115	116	117	118	119	120	121	122	123	124	125	01				
113	114	115	116	117	118	119	120	121	122	123	124	125	5A				



## To memorize channels

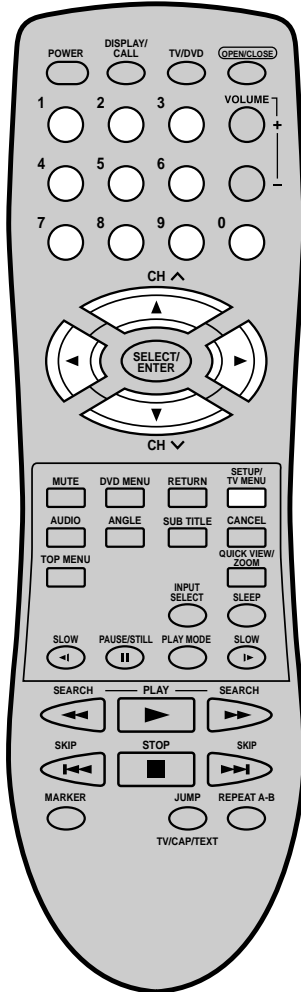

### AUTOMATIC MEMORY TUNING

- 1 Press **TV MENU** in the TV mode. The TV menu screen will appear.
- 2 Press **◀** or **▶** until SET UP menu appears.
- 3 Press **▲** or **▼** to select the "AUTO CH MEMORY", then press **◀** or **▶**. The TV will begin memorizing all the channels available in your area.
- 4 Press **TV MENU** until the MENU screen is cleared.

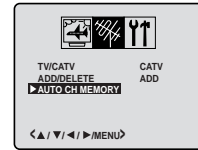
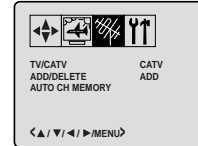

ENGLISH

### TO ADD/DELETE CHANNELS

- 1 Select the desired channel to be memorized or deleted using **Direct Channel Selection (0-9)**, or **CH ▲** or **▼**.
- 2 Press **TV MENU**. The TV menu screen will appear.
- 3 Press **◀** or **▶** until SET UP menu appears.
- 4 Press **▲** or **▼** to select the "ADD/DELETE".
- 5 Press **◀** or **▶** to select ADD or DELETE, whichever function you want to perform.
- 6 Press **TV MENU** until the MENU screen is cleared.

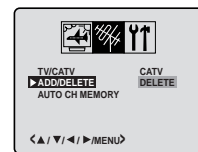
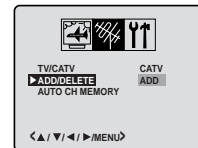
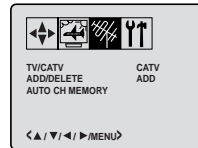

- 7 Repeat steps 1-6 for other channels you want to add or delete.



## Setting the V-Chip

This TV/DVD is equipped with a V-Chip Controller which provides you with channel viewing access controls and restrictions. This function is to prevent your children from watching violence or sexual scenes, that you may choose to exclude.

To use the V-Chip function, you must register a password.

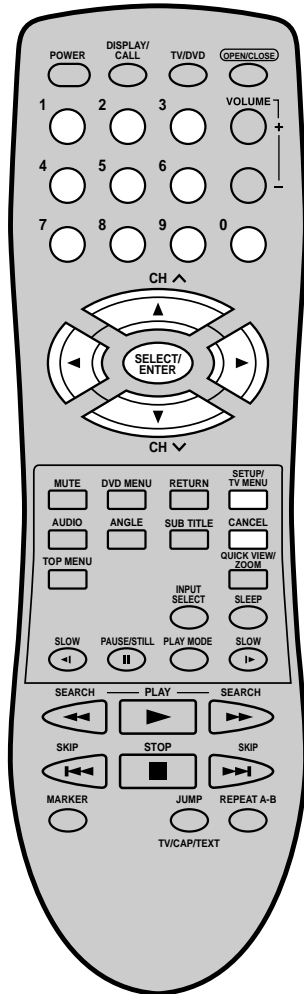

### TO REGISTER PASSWORD

1 Press **TV MENU** in the TV mode. The TV menu screen will appear.

2 Press **◀** or **▶** until the **OPTION** menu appears.



3 Press **▲** or **▼** to select the "V-CHIP SET", then press **◀** or **▶**.



4 Enter the password (4 digits) using **Direct Channel Selection (0-9)**, then press **ENTER**.

- If you put a wrong number, press **CANCEL**.

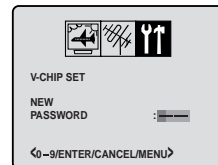

"\*" appears instead of the number.

5 Enter the same password again for confirmation, then press **ENTER**.

Now the password is registered and the V-Chip setting menu will appear on the display.

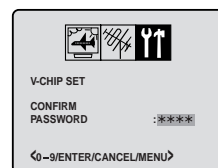

### NOTES:

- If you forget the password, you cannot set the V-Chip.
- To avoid forgetting the password, write it down and keep in a safe place.





## Setting the V-Chip

### TO SET THE V-CHIP

- 1 In the V-CHIP SET menu, press ▲ or ▼ to select the "TV RATING".

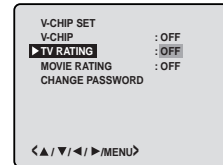

ENGLISH

- 2 Press ◀ or ▶ to display the desired setting.

OFF : TV RATING is not set  
TV-Y : All children  
TV-Y7 : 7 years old and above  
TV-G : General Audience  
TV-PG : Parental guidance  
TV-14 : 14 years old and above  
TV-MA : 17 years old and above

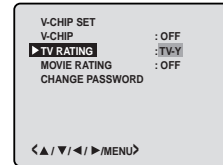

When you select TV- Y7, TV-PG, TV-14 or TV-MA, press **DISPLAY/CALL** to show the contained rating. Press ▲/▼ or ◀/▶ to select the desired item you want.

- 3 Press ▲ or ▼ to select the "MOVIE RATING".

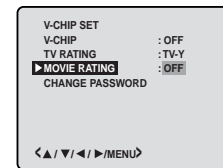

- 4 Press ◀ or ▶ to select desired rating.

OFF : MOVIE RATING is not set  
G : All ages  
PG : Parental guidance  
PG-13 : Parental guidance less than 13 years old  
R : Under 17 years old  
Parental guidance suggested  
NC-17 : 17 years old and above  
X : Adult only

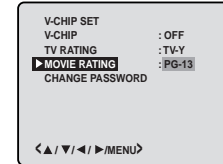

- 5 Press ▲ or ▼ to select "V-CHIP".

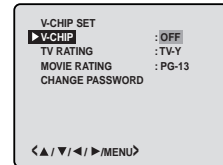

- 6 Press ◀ or ▶ to Display "ON". Now your settings were set into the memory.

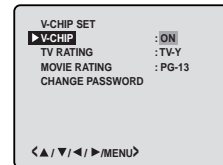

- 7 Press **TV MENU** until the MENU screen is cleared.

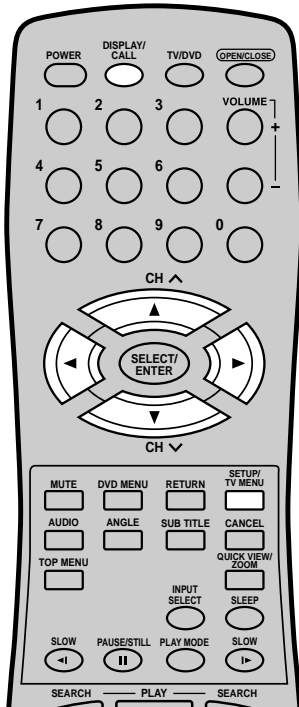

**To use after the TV is protected**  
When a program is received with the V-Chip protection applied, enter the password. Protection can be temporarily overridden.

#### NOTES:

- The V-Chip function is activated only on programs and tapes that have the rating signal.
- If you are changing channels using a VCR or a cable box, while the TV remains on channel 3 or 4, the V-Chip operates differently. When you enter your password to temporarily release the block on any channel, you have completely disabled the V-Chip function for all stations. To reset the V-Chip turn your TV off and back on.
- Some cable boxes are built with a delay feature, in some cases it can take up to 10 seconds for a program to appear after the password has been input.





## Setting the V-Chip

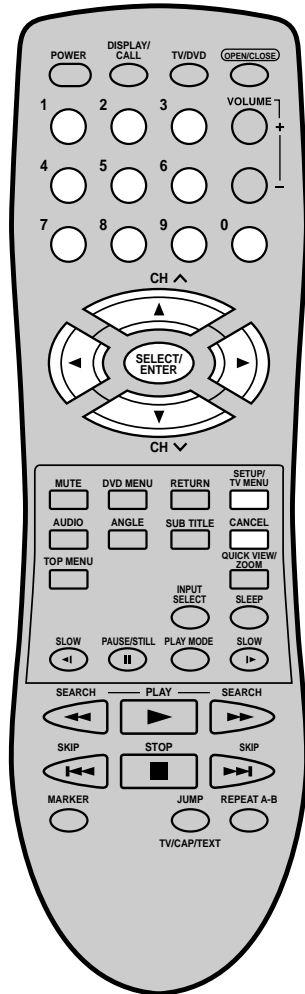

### TO CHANGE PASSWORD

1 Press **TV MENU** in the TV mode. The TV menu screen will appear.

2 Press **◀** or **▶** until **OPTION** menu appears.



3 Press **▲** or **▼** to select the "V-CHIP SET", then press **◀** or **▶**.



4 Enter the Password using **Direct Channel Selection (0-9)**, then press **ENTER**.

- If you put a wrong number, press **CANCEL**.

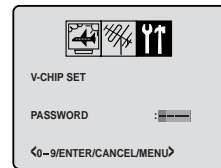

5 Press **▲** or **▼** to select "CHANGE PASSWORD", then press **◀** or **▶**.

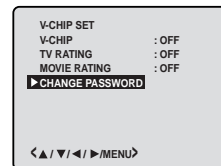

6 Enter the new password using **Direct Channel Selection (0-9)**, then press **ENTER**.

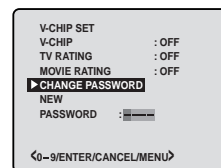

7 Enter the new password again for confirmation, then press **ENTER**.

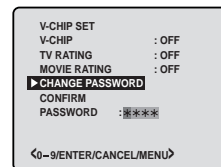

8 Press **TV MENU** repeatedly to return to normal screen.





## Picture control adjustment

Picture controls are factory preset but you can adjust them individually as follows:

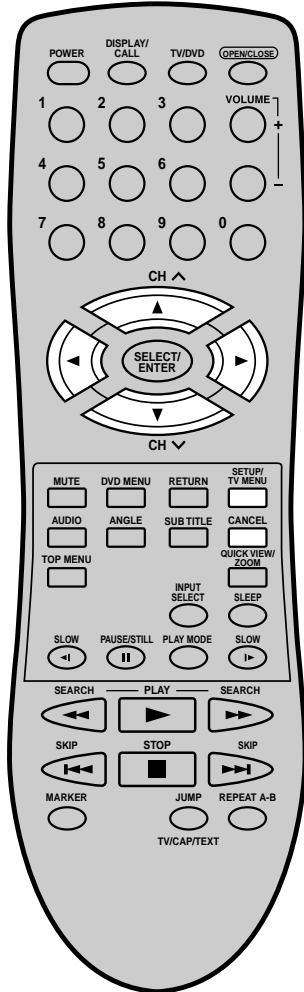

1 Press **TV MENU** in the TV mode. The TV menu screen will appear.

2 Press **◀** or **▶** until **PICTURE** menu appears.

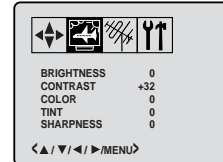

3 Press **▲** or **▼** to select the item you want to adjust.

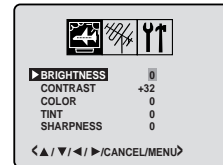

4 Press **◀** or **▶** to adjust the setting.

	▶	◀
<b>BRIGHTNESS</b>	increase brightness	decrease brightness
<b>CONTRAST</b>	increase contrast	decrease contrast
<b>COLOR</b>	brilliant color	pale color
<b>TINT</b>	greenish color	reddish color
<b>SHARPNESS</b>	makes picture clearer	makes picture softer

5 After your desired setting changes press **TV MENU** until the MENU screen is cleared.

### CANCEL

Pressing **CANCEL** while making picture adjustments will return all adjustments to the factory preset levels.

ENGLISH

**NOTE:**  
The **CONTRAST** default setting is set to maximum at the factory.



## Stereo and second audio program (SAP)

The TV/DVD is equipped with a feature known as Multi-channel TV Sound or MTS. MTS broadcasts greatly enhance TV viewing by bringing you programs with high fidelity stereo sound. MTS also provides an extra channel called the Second Audio Program or SAP which broadcasters can use to transmit a second language for bilingual transmission or for other purposes.

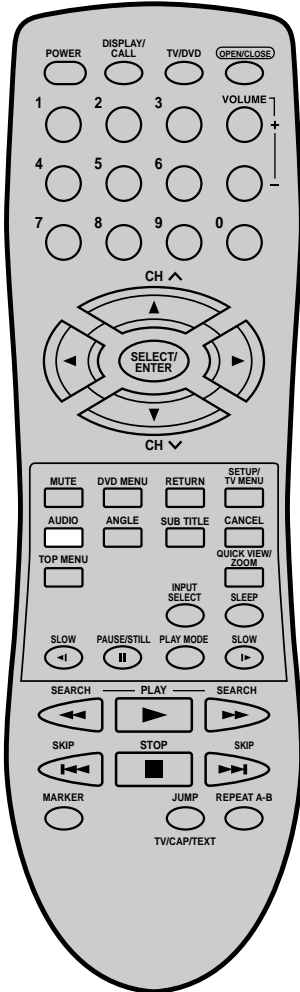

### LISTENING TO STEREO SOUND

When the TV is turned on or a channel selection is made, make certain the STEREO appears on the screen. This means that "Stereo" broadcasting is available. You can enjoy stereo sound from the left and right speakers.

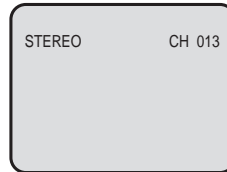

- When "Mono" broadcasting is received, no indication is displayed.
- If the broadcast signal is not strong enough or clear stereo sound is not available, press **AUDIO** to change to mono sound. The noise should be eliminated. Press it again to return to the stereo sound.

### LISTENING TO SAP (SECOND AUDIO PROGRAM)

When the TV is turned on or a channel selection is made, make certain the SAP appears on the screen. This means that the "Second Audio Program" broadcasting is available.

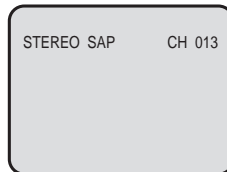

### TO SELECT DESIRED SOUND

Press **AUDIO** to select the desired sound.

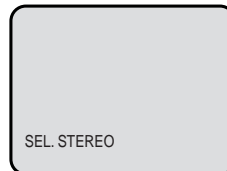

### MONO+SAP BROADCASTING

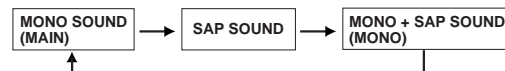

### STEREO+SAP BROADCASTING

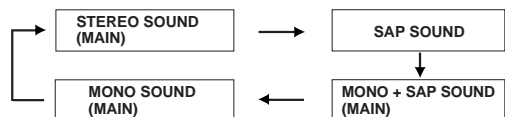





## Disc

The unit detects whether the disc loaded is a DVD disc or Audio CD and automatically sets the mode.

### Disc Notes

Do not play DVD-ROM, DVD-Audio, CD-ROM, CD-R, CDV, CD-G, Video CD or Photo CD to prevent accidental erasure of prerecorded material.

This unit applies to DVD discs from Region 1 only. Other Region number discs cannot be played with this unit.

This unit does not play MP3 files.

ENGLISH

### Title/Chapter/Track

#### Title

When two or more movies are recorded on a disc, the disc is divided into two or more sections. Each section is called a "TITLE".

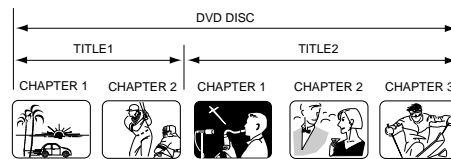

#### Chapter

The titles can be subdivided into many sections. Each section is called a "CHAPTER".

#### Track

An Audio CD can contain several items.

These are assigned to the tracks.

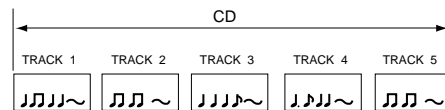

### Removing Disc from Case

Be sure to hold the edge of disc. Do not touch the surface of the disc. Pick up the disc gently from the case.

- Do not scratch the disc.
- Do not get dirt on the surface of the disc.
- Do not stick a label or adhesive tape on the disc.
- Do not drop or bend the disc.

### Storing Disc

- Store the disc in the case to avoid risk of scratches, dirt or damage.
- Do not leave disc exposed to direct sunlight or in hot or humid places.

### Cleaning Disc

Wipe the disc with a clean, dry cloth from center to edge.

- Do not wipe the disc in a circular motion.
- Do not use liquid or aerosol cleaners.

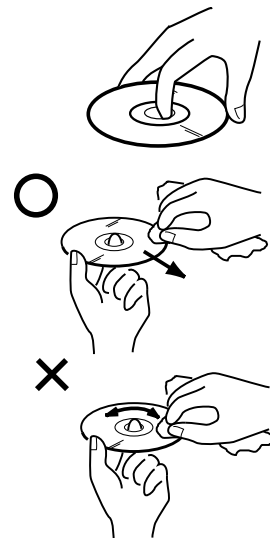



## Preparation/Status display of disc

The following pages describe the setup/operation in DVD mode.

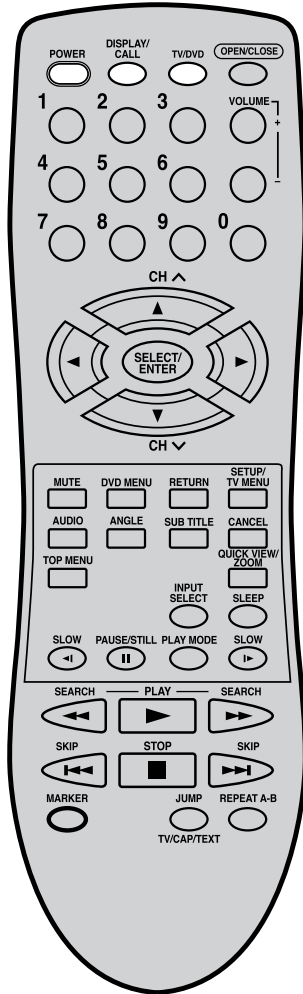

### Preparation

Before DVD/CD operation, please make preparations as follows.

- 1 Insert the AC cord plug into a standard 120V 60Hz polarized AC outlet.
  - If the AC cord plug is plugged in for the first time, wait for about 5 seconds before pressing **POWER**.

**NOTE:** When connecting to other equipment, unplug the unit from the AC outlet.

- 2 Press **POWER** on the unit or on the remote control to turn on the unit. The POWER indicator will light.
  - Every time you press **POWER**, the TV/DVD starts from TV mode.
  - When using an amplifier, switch on the amplifier.

- 3 Press **TV/DVD** to select DVD mode. The DVD startup screen will appear on the screen.



### Status display of disc

Press **DISPLAY/CALL**. The status display of the disc will appear on the screen.

#### DVD

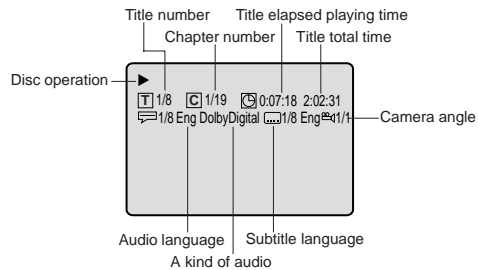

To make status display disappear, press **DISPLAY/CALL** again.

#### Audio CD

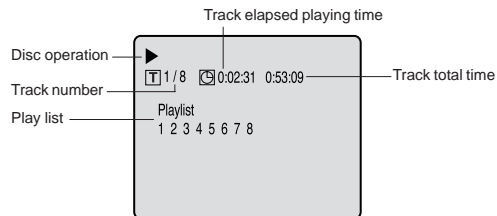

- When you play the CD disc, the status display will appear on the screen and continue displaying.

#### NOTE:

**If the unit does not operate properly:** Static electricity, etc., may affect the player's operation. Disconnect the AC power cord once, then connect it again.





## Playback procedure

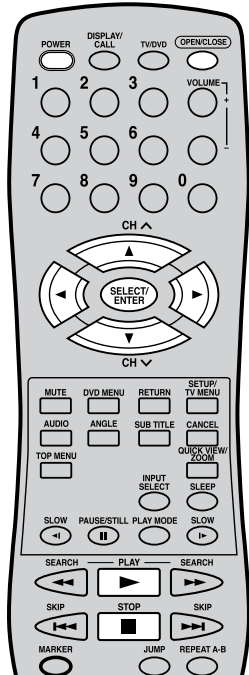

### NOTES:

- If a non-compatible disc is loaded, "Incorrect Disc", "Region Code Error" or "Parental Error" will appear on the TV screen according to the type of loaded disc. If these appear, check your disc again (see pages 25 and 37).
- Some discs may take a minute or so to start playback.
- When you set a single-faced disc label downwards (ie. the wrong way up) and press **PLAY** or **OPEN/CLOSE** on the unit, "Ⓢ" will appear on the display for 3 about seconds and then "No Disc" will be displayed.
- Some playback operations of DVDs may be intentionally fixed by software producers. Since this unit plays DVDs according to the disc contents the software producers designed, some playback features may not be available. Also refer to the instructions supplied with the DVDs.
- When playing DTS-encoded Audio CDs, excessive noise will be heard from the analogue stereo outputs. To avoid possible damage to the audio system, the consumer should take proper precautions when the analogue stereo outputs of the DVD player are connected to an amplification system.

- 1 Press **OPEN/CLOSE** on the unit or the remote control. The disc tray will open.

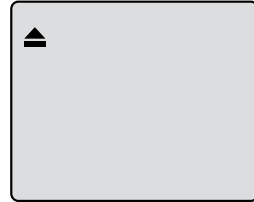

ENGLISH

- 2 Place a disc onto the tray. Position it with the printed label side up, align it with the guides, and place it in its proper position.

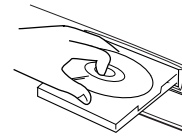

- 3 Press **OPEN/CLOSE** or **PLAY**. The disc tray closes automatically. The TV-screen, ▲ changes to "Ⓢ" and then playback commences.



- A menu screen will appear on the TV screen, if the disc has a menu feature.

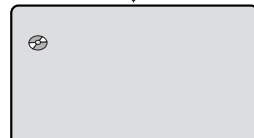

- 4 Press ▲/▼ or ◀/▶ to make a selection.

- 5 Press **SELECT**.
  - Title is selected and play commences.

- 6 Press **STOP** to end playback.
  - The unit memorizes the stopped point, depending on the disc. "■" appears on the screen. Press **PLAY** to resume playback (from the scene point).
  - If you press **STOP** again or unload the disc ("■" appears on the screen.), the unit will clear the stopped point.

- 7 To stop the playback, press **STOP**. Then press **OPEN/CLOSE**. The disc tray opens. Remove the disc and press **POWER**. The disc tray closes automatically and unit turns off.



## Special playback

**Note:** There may be a slight delay between when you press the button and the function activating.

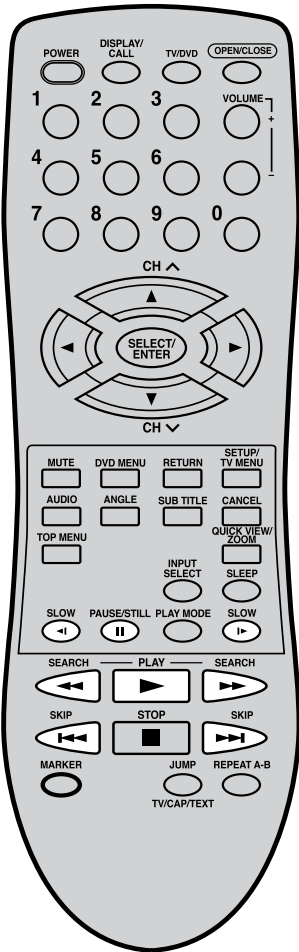

### NOTE:

The unit is capable of holding a still video image or On screen display image on your television screen indefinitely. If you leave the still video image or On screen display image displayed on your TV for an extended period of time, you risk permanent damage to your television screen. Projection televisions are very susceptible.

### Fast Forward Playback

Press **SEARCH** during normal playback.

Each press of the **SEARCH** button will increase the speed of the search (x 2), (x 4), (x 8), (x 15). (CD: (x 2), (x 4), (x 8), (x 20))

- To resume normal playback, press **PLAY**.

### Review Playback

Press **SEARCH** during normal playback.

Each press of the **SEARCH** button will increase the speed of the search (x 2), (x 4), (x 8), (x 15). (CD: (x 2), (x 4), (x 8), (x 20))

- To resume normal playback, press **PLAY**.

### Still Playback

Press **PAUSE/STILL** during normal playback to pause playback.

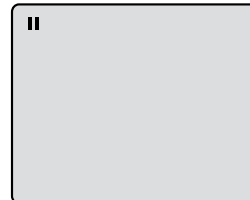

To resume normal playback, press **PLAY**.

### Frame Advance

Press **PAUSE/STILL** during still playback. One frame is advanced each time you press **PAUSE/STILL**.

To resume normal playback, press **PLAY**.

### Slow-motion Playback

Press **SLOW** () Reverse or **SLOW** () Forward during normal playback or still playback. Each press of **SLOW** will change the speed of the slow x1/2, x1/4, x1/6, x1/8.

- To resume normal playback, press **PLAY**.
- To resume the still playback, press **PAUSE/STILL**.

### Locating a chapter or track

Press **SKIP** () Forward or **SKIP** () Reverse during playback to locate a chapter that you want to watch. Each time you press the button, a chapter or track is skipped.





## Zooming/Locating desired scene

### Zooming

This unit will allow you to zoom in on the frame image. You can then make selections by switching the position of the frame.

- 1 Press **TV/DVD** to select DVD mode.  
Press **ZOOM** during playback.  
The center part of the image will be zoomed in.  
Each press of **ZOOM** will change the ZOOM Q 1 (x 2), Q 2 (x 3) and Q 3 (x 4).

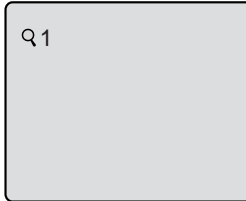

- 2 Press **▲/▼/◀/▶** to view a different part of the frame. You may move the frame from the centre position to UP, DOWN, LEFT or RIGHT direction.
- 3 In the zoom mode press **ZOOM** repeatedly to return to a 1:1 view (Q Off).

### Locating Desired Scene

Use the title, chapter and time recorded on the disc to locate the desired point to play back.

- 1 Press **JUMP** during playback.

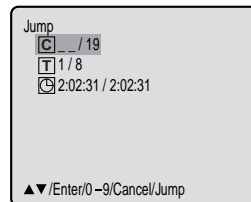

- 2 Press **▲** or **▼** to select the "**C**" (Chapter), "**T**" (Title/Track)" or "**Q**" (Time)".
- 3 Press **Number buttons (0-9)** to input the number.
  - If you input a wrong number, press **CANCEL**.
  - Refer to the package supplied with the disc to check the numbers.
- 4 Press **ENTER**.
  - Playback starts.
  - When you change the title, playback starts from Chapter 1 of the selected title.
  - Some discs may not work in the above operation.

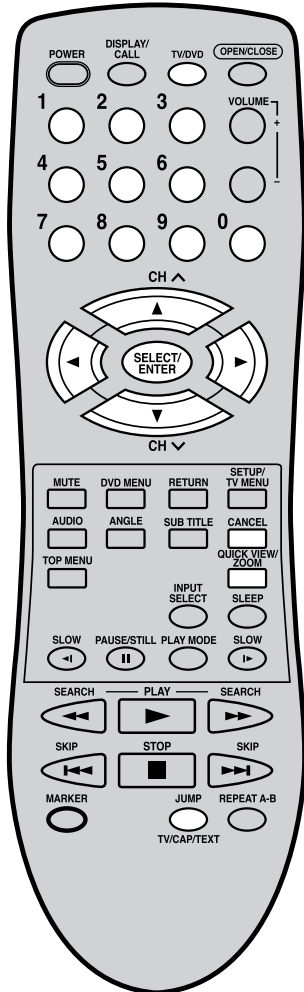

#### NOTES:

- You can select the Pause, Slow or Search playback in the zoom mode.
- Some discs may not respond to zoom feature.

ENGLISH



## Repeat/Random/Program playback and Repeat A-B

Press **PLAY MODE** during playback or stop mode.  
Each time you press **PLAY MODE**, playback mode changes as follows.

### DVD

On screen display	Operation
→  Title:	Repeats the current title.
↓ Chapter:	Repeats the current chapter.
↓ Off:	Resumes normal playback.

- During stop mode, **PLAY MODE** key is not effective.

### Audio CD

On screen display	Operation
→  All:	Repeats entire disc.
↓ Track:	Repeats the current track.
↓ Random Play:	Plays the tracks in random order.
↓ *Program:	Plays the tracks in program order.
↓ (Status display):	Resumes normal playback.

- During stop mode, you can not select " Track".

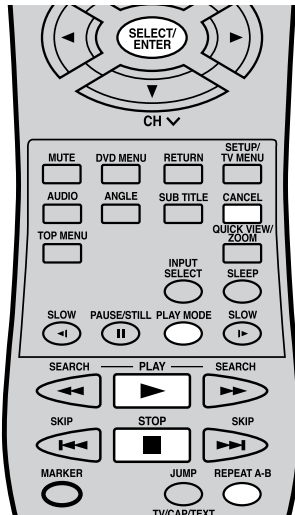

### \*Program menu

Use **number buttons (0-9)** to enter the track's number you want to program, then press **ENTER**. The track number and total time are displayed. Repeat this step to enter additional tracks. When you have finished entering tracks, press **PLAY** to start Program playback. A playlist of your programmed tracks is displayed.

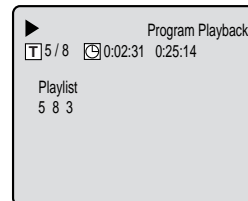
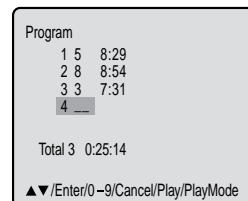

### NOTES:

- If you put a wrong number, press **CANCEL**.
- To cancel program play, press **STOP** 3 times.
- To clear the programs on the program menu, press **CANCEL** until all programs will be cleared.
- The program is cancelled when you open the disc tray or turn off the power.

### Repeat A-B

**Repeat A-B playback allows you to repeat material between two selected points.**

- 1 Press **REPEAT A-B** during playback.  
The start point is selected.
- 2 Press **REPEAT A-B** again.  
The end point is selected. Playback starts at the point that you selected. Playback stops at the end point, returns to Point A automatically, then starts again.

To resume normal playback press **REPEAT A-B** again. " Off" appears on the screen.

### NOTES:

- Some discs may not work with the repeat operation.
- In Repeat A-B mode, subtitles near point A or B may not appear.
- You may not be able to set Repeat A-B, depending on the scenes of the DVD.
- Repeat A-B does not work with interactive DVDs.





## Marking desired scenes

The TV/DVD stores the points that you want to watch again. You can resume playback from that scene.

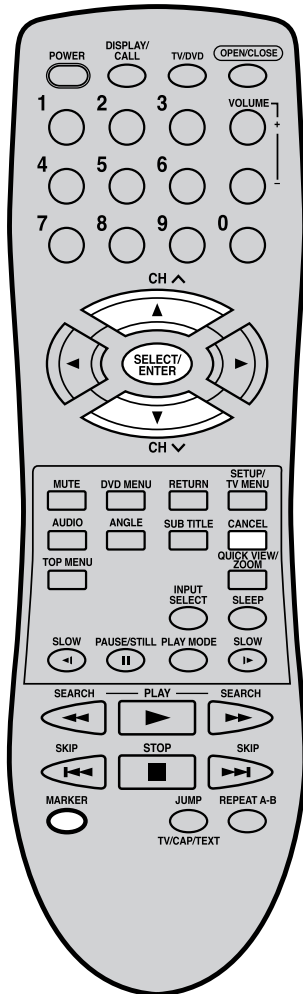

### Marking the Scenes

1 Press **MARKER** during playback.

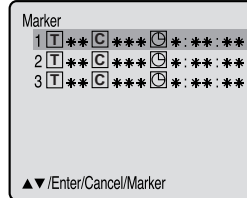

2 Select the blank Marker using **▲/▼**, then press **ENTER** at the desired scene.

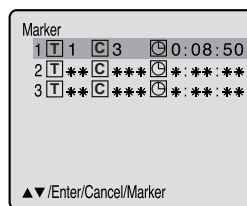

- Up to 3 scenes can be selected.
- Repeat this procedure to set the other 2 scenes.

3 Press **MARKER** to remove this display.

### Returning to the Scenes

1 Press **MARKER** during playback or stop mode.

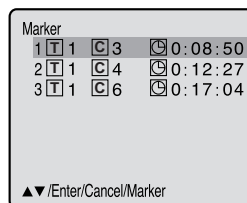

2 Press **▲** or **▼** to select the Marker 1-3.

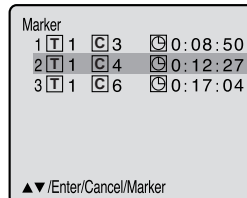

3 Press **SELECT**. Playback starts from the marked scene.

### NOTES:

- The marking is canceled when you open the disc tray or turn the power off.
- Some subtitles recorded around the marker may fail to appear. [DVD]

### To Cancel the Mark

- 1 Press **MARKER**.
- 2 Press **▲** or **▼** to select the Marker 1-3.
- 3 Press **CANCEL**.





## Changing soundtrack language/Subtitles

### Changing soundtrack language

You can select the language when you play a multilingual disc.

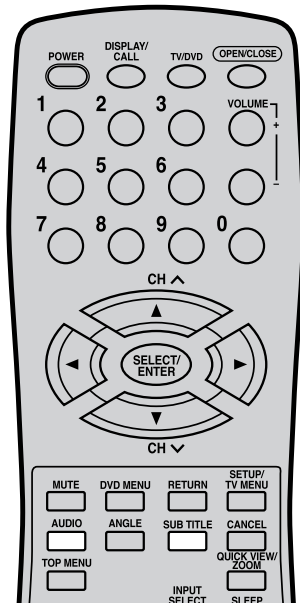

- 1 Press **AUDIO** during playback.

2/8 Fra Dolby Digital

The current soundtrack language will appear.

- 2 Press **AUDIO** repeatedly until the desired language is selected.

1/8 Eng Dolby Digital

The on-screen display will disappear after a few seconds.

### Subtitles

#### Turning the Subtitles On and Off

When playing back a disc recorded with subtitles, you can turn the subtitles on or off.

- Press **SUB TITLE** during playback until "Off" appears.

Off

#### Changing the subtitle language

You can select the language when playing back a disc recorded with multi-lingual subtitles.

- 1 Press **SUB TITLE** repeatedly during playback until your desired language appears.

1/32 Eng

- 2 The on-screen display will disappear after a few seconds.

#### NOTES:

- If the desired language is not heard after pressing the SUB TITLE button several times, the language is not recorded on the disc.
- Changing soundtrack language is cancelled when you open the disc tray. The initial default language or available language will be heard if the disc is played back again.
- Changing subtitle language is cancelled when you open the disc tray.
- Some functions may not work on some DVDs. You may not be able to turn subtitles on or off or change subtitles. While playing the DVD, the subtitle may change when:
  - you open or close the disc tray
  - you change the title.
- In some cases, the subtitle language is not changed to the selected one immediately.







## Changing angles/Title selection/DVD menu

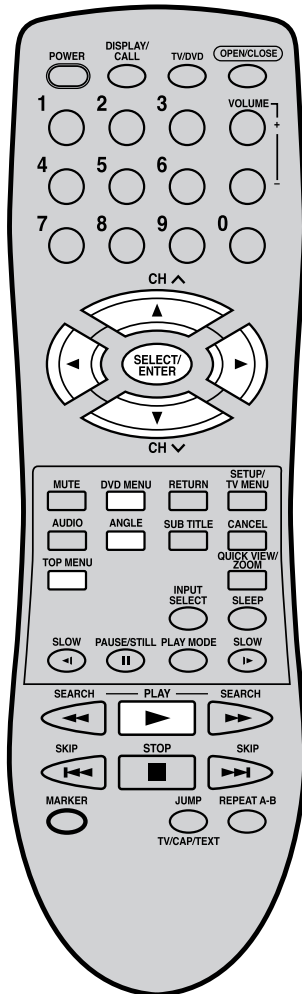

### Changing Angles

When playing back a disc recorded with multi-angle facility, you can change the view angle.

- 1 Press **ANGLE** during playback.

The current angle will appear.



- 2 Press **ANGLE** repeatedly until the desired angle is selected.

### Title Selection

Two or more titles are recorded on some discs. If the title menu is recorded on the disc, you can select the desired title.

- 1 Press **TOP MENU** during playback.  
Title menu appears on the screen.
- 2 Press **▲/▼** or **◀/▶** to select the desired title.
- 3 Press **ENTER** or **PLAY**.  
The playback of the selected title will start.

### DVD Menu

Some DVDs allow you to select the disc contents using the menu.

When you play back these DVDs, you can select the subtitle language and sound-track language, etc. using the DVD menu.

- 1 Press **DVD MENU** during playback.  
The DVD menu appears on the screen.
  - Press **DVD MENU** again to resume playback at the scene when you pressed **DVD MENU**.
- 2 Press **▲/▼** or **◀/▶** to select the desired item.
- 3 Press **ENTER**.  
The menu continues to another screen. Repeat steps 2 and 3 to set additional items if any.

#### NOTES:

- Depending on the DVD, you may not be able to change the angles even if multi-angles are recorded on the DVD.
- Depending on the DVD, you may not be able to select the title. Depending on the DVD, a "title menu" may simply be called a "menu" or "title" in the instructions supplied with the disc.

ENGLISH



## Setting language

You can change the default settings to customise performance to your preference.

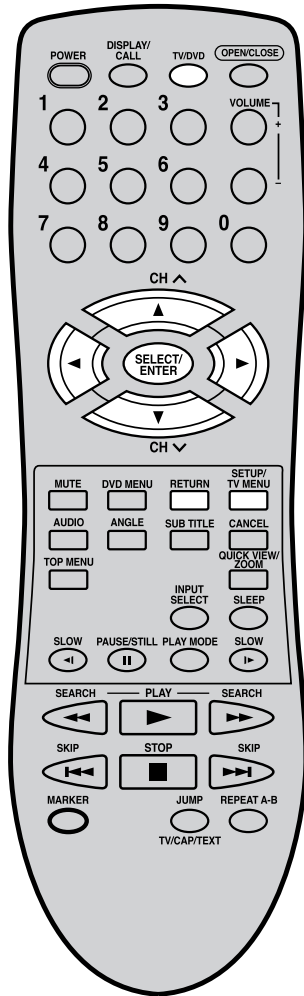

- 1 Press **TV/DVD** to select DVD mode.  
Press **SETUP** in the stop mode.  
Press **▲** or **▼** to select "Language", then press **▶** or **ENTER**.

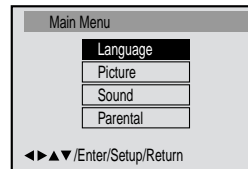

- 2 Press **▲** or **▼** to select "OSD Language", then press **▶** or **ENTER**.

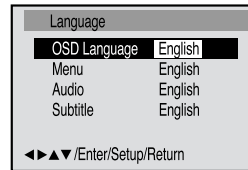

- 3 Press **▲** or **▼** to select desired language (e.g. English), then press **ENTER**.  
The menu returns to "Language" menu automatically.

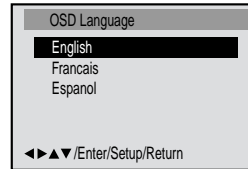

- If you want to return to the previous menu, press **◀** or **RETURN**.

- 4 Repeat steps 2-3 for other "Language" setting.

### Other Selection: (Menu/Audio/Subtitle)

If you want to select another language, enter the language code (see the Language code list on page 40).

### Off: (subtitle)

Subtitles do not appear.

- 5 Press **SETUP** to remove the Menu screen.

### NOTES:

- If the selected soundtrack language is not recorded on the disc, the original language will be heard.
- If the selected subtitle language is not recorded on the disc, the first-priority language is selected.





## Setting the aspect ratio of TV screen/Setting on screen display

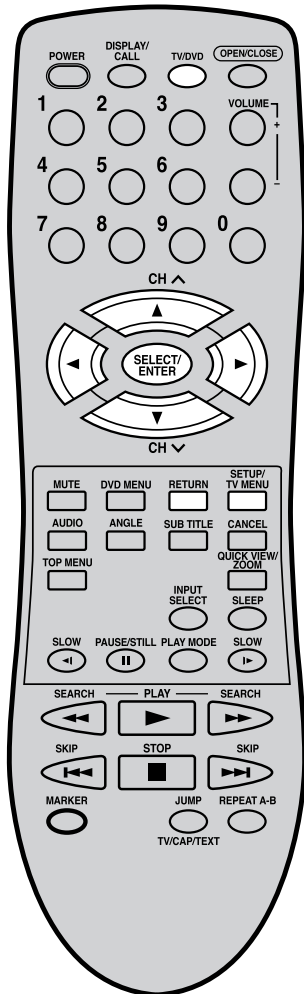

**NOTE:**  
If the DVD disc is not formatted in the pan & scan style, it displays 4:3 style.

### Setting the aspect ratio of TV screen

You can select the aspect ratio for your TV.

- 1 Press **TV/DVD** to select DVD mode.  
Press **SETUP** in the stop mode or No Disc.  
Press **▲** or **▼** to select "Picture", then press **▶** or **ENTER**.
- 2 Press **▲** or **▼** to select "TV Screen", then press **▶** or **ENTER**.
- 3 Press **▲** or **▼** to select your desired screen type, then press **ENTER**.

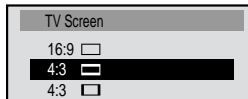
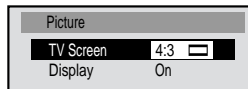
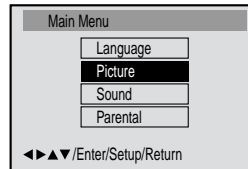

ENGLISH

You have the following screen sizes to choose from:

#### 16:9 Wide screen

Select this mode when connecting to a wide-screen TV. A wide screen picture is displayed full size.

#### 4:3 Letterbox

Select this mode when connecting to a conventional TV. When playing back a wide screen-DVD disc, it displays the wide picture with black bands at the top and bottom of screen.

#### 4:3 Panscan

It displays the wide picture on the whole screen with left and right edges automatically cut off.

- If you want to return to the previous menu, press **◀** or **RETURN**.

- 4 Press **SETUP** to remove the Menu screen.

### Status on screen display

On screen display can be switched on or off when you press the buttons.

- 1 Press **SETUP** in the stop mode or No Disc.  
Press **▲** or **▼** to select "Picture", then press **▶** or **ENTER**.
- 2 Press **▲** or **▼** to select "Display".
- 3 Press **▶** or **ENTER** to select "On" or "Off".

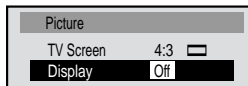
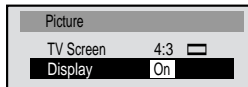

- On:** On screen displays appear when you press the buttons (factory setting).
- Off:** On screen displays do not appear when you press any buttons.

- If you want to return to the previous menu, press **◀** or **RETURN**.

- 4 Press **SETUP** to remove the Menu screen.

35





## Dynamic Range Control

DRC (Dynamic Range Control) enables you to control the dynamic range so as to achieve a suitable sound for your equipment.

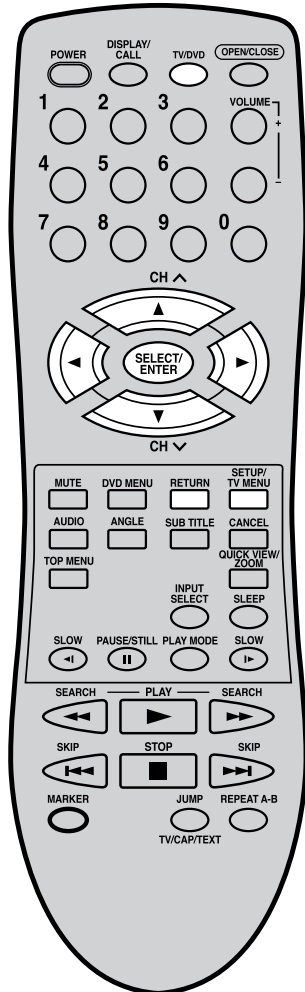

- 1 Press **TV/DVD** to select DVD mode.  
Press **SETUP** in the stop mode.  
Press **▲** or **▼** to select "Sound".

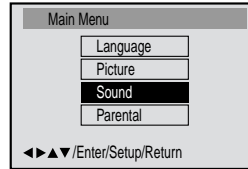

- 2 Press **▶** or **ENTER** to select "DRC".

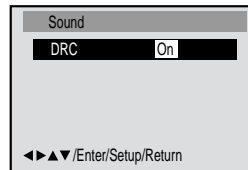

- 3 Press **▶** or **ENTER** to select "On" or "Off".

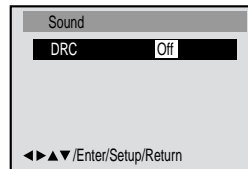

- If you want to return to the previous menu, press **◀** or **RETURN**.

- 4 Press **SETUP** to remove the Menu screen.

### NOTES:

- This function works only during playback of Dolby Digital recorded discs.
- The level of Dynamic Range Reduction may differ depending on DVD video disc.





## Parental control setting

Some discs are specified not suitable for children. Such discs can be limited not to play back with the unit.

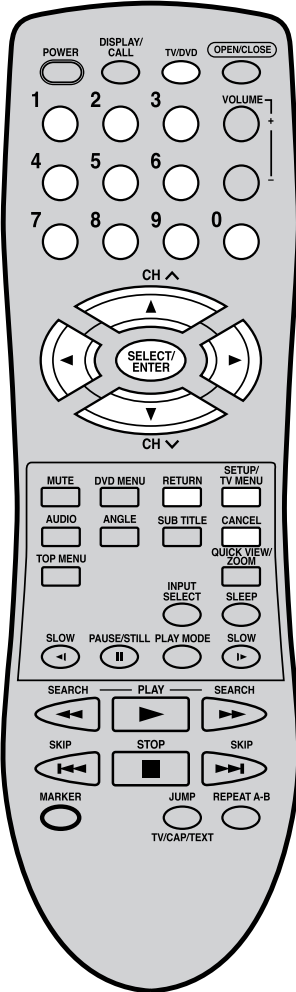

1 Press **TV/DVD** to select DVD mode.  
Press **SETUP** in the stop mode.  
Press **▲** or **▼** to select "Parental", then press **▶** or **ENTER**.

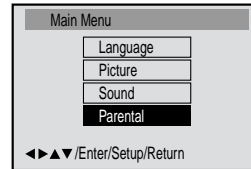

ENGLISH

2 Press **▲** or **▼** to select "Parental Level", then press **▶** or **ENTER**.

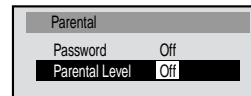

3 Press **▲** or **▼** to select a level from Off or 1–8. Press **▶** or **ENTER** to set the selected level.

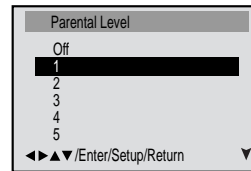

- **Level Off:** The parental control setting does not function.
- **Level 8:** Almost all DVD software can be played back.
- **Level 1:** DVD software for adults cannot be played back.
- Select from the level 1 to level 8. The limitation will be more severe as the level number is lower.

4 Press **▲** or **▼** to select "Password", then press **▶** or **ENTER**.

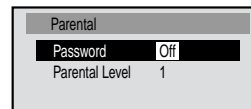

5 Press **number buttons (0–9)** for the password.  
Don't forget the password.  
• If you input a wrong number, press **CANCEL**.

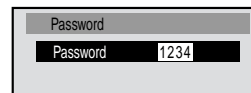

6 Press **ENTER** to store the password.  
**Note:** Now the rating is locked and the setting cannot be changed unless you enter the correct password.

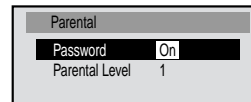

- If you want to return to the previous menu, press **◀** or **RETURN**.

7 Press **SETUP** to remove the parental control screen.

### NOTES:

- If each setup (P.34–38) has been completed, the unit can always be worked under the same conditions (especially with DVD discs). Each setup will be retained in the memory when you turn the power off.
- Depending on the discs, the unit cannot limit playback.
- Some discs may not be encoded with specific rating level information though its disc jacket says "adult." For those discs, the age restriction will not work.



## To change the parental level

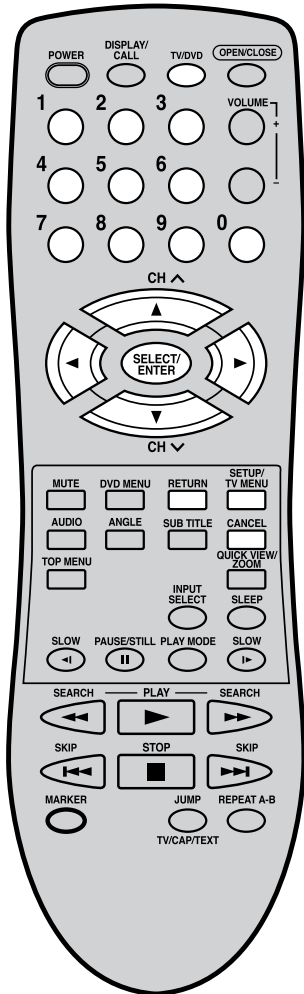

**NOTE:**  
Do not forget the password. If you forget the password, contact the dealer that you purchased the unit from.

**1** Press **TV/DVD** to select DVD mode.  
Press **SETUP** in the stop mode or No Disc.  
Press **▲** or **▼** to select "Parental", then press **▶** or **ENTER**.

**2** Press **▲** or **▼** to select "Password", then press **▶** or **ENTER**.

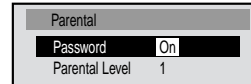

**3** Press **number buttons (0–9)** to enter the password you have stored.

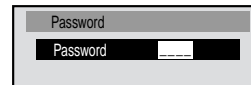

- If you input a wrong number, press **CANCEL**.

**4** Press **ENTER**.  
The password is now Off.

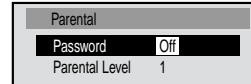

**5** Press **▲** or **▼** to select "Parental Level". Then press **▶** or **ENTER**. The Parental Level screen is displayed.

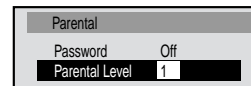

**6** Press **▲** or **▼** to select a level from Off or 1–8 and then press **▶** or **ENTER**.

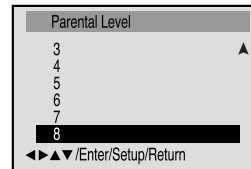

**7** Press **▲** or **▼** to select "Password" and then press **▶** or **ENTER**.

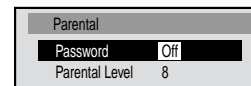

**8** Press **number buttons (0–9)** to enter a 4-digit password.

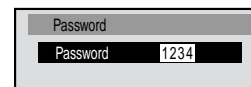

**Note:** You can enter a new password.

**9** Press **ENTER**.  
The parental level is now changed and locked.

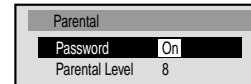

- If you want to return to the previous menu, press **◀** or **RETURN**.

**10** Press **SETUP** to remove the parental control screen.





## Temporary disabling of rating level by DVD disc

Depending on the DVD disc, the disc may try to temporarily cancel the rating level that you have set. It is up to you to decide whether to cancel the rating level or not.

- 1 Load a DVD disc and press **PLAY** (see page 27).

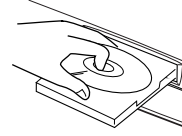

ENGLISH

- 2 If the DVD disc has been designed to temporarily cancel the Rating level, the screen which appears after inserting a DVD will change, depending on which disc is played. If you select "YES" with the **ENTER** key, "Your disc exceeds the parental control level." screen will then appear.

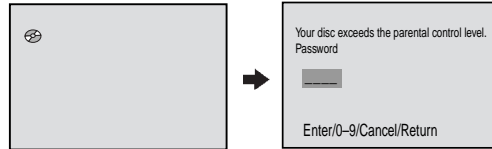

- 3 If you wish to cancel the set rating level temporarily, enter the 4-digit password. Then press **ENTER**. Alternatively, if the password has not been set, playback will commence. If you don't know (or have forgotten) the password, select "STOP". The setting screen will disappear. Press **OPEN/CLOSE** to remove the disc.

To quit entering, press **RETURN**.

- 4 Playback will commence if the entered password was correct.

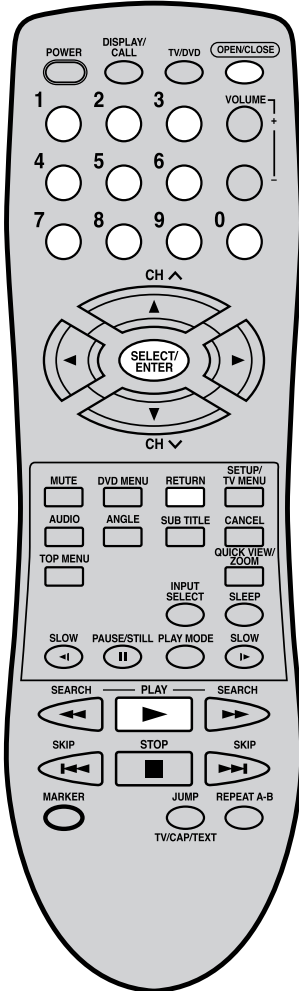

**NOTE:**  
This temporary cancellation of rating level will be kept until the disc is ejected. When the disc is ejected, the original rating level will be set again automatically.



## Language code list

Enter the appropriate code number for the initial settings "AUDIO", "SUBTITLE" and/or "MENU LANGUAGE" (see page 34).

Language Name Code	Language Name Code	Language Name Code	Language Name Code
Abkhazian 1112	Fiji 1620	Lingala 2224	Singhalese 2919
Afar 1111	Finnish 1619	Lithuanian 2230	Slovak 2921
Afrikaans 1116	French 1628	Macedonian 2321	Slovenian 2922
Albanian 2927	Frisian 1635	Malagasy 2317	Somali 2925
Amharic 1123	Galician 1722	Malay 2329	Spanish 1529
Arabic 1128	Georgian 2111	Malayalam 2322	Sundanese 2931
Armenian 1835	German 1415	Maltese 2330	Swahili 2933
Assamese 1129	Greek 1522	Maori 2319	Swedish 2932
Aymara 1135	Greenlandic 2122	Marathi 2328	Tagalog 3022
Azerbaijani 1136	Guarani 1724	Moldavian 2325	Tajik 3017
Bashkir 1211	Gujarati 1731	Mongolian 2324	Tamil 3011
Basque 1531	Hausa 1811	Nauru 2411	Tatar 3030
Bengali; Bangla 1224	Hebrew 1933	Nepali 2415	Telugu 3015
Bhutani 1436	Hindi 1819	Norwegian 2425	Thai 3018
Bihari 1218	Hungarian 1831	Oriya 2528	Tibetan 1225
Breton 1228	Icelandic 1929	Panjabi 2611	Tigrinya 3019
Bulgarian 1217	Indonesian 1924	Pashto, Pushto 2629	Tonga 3025
Burmese 2335	Interlingua 1911	Persian 1611	Turkish 3028
Byelorussian 1215	Irish 1711	Polish 2622	Turkmen 3021
Cambodian 2123	Italian 1930	Portuguese 2630	Twi 3033
Catalan 1311	Japanese 2011	Quechua 2731	Ukrainian 3121
Chinese 3618	Javanese 2033	Rhaeto-Romance 2823	Urdu 3128
Corsican 1325	Kannada 2124	Romanian 2825	Uzbek 3136
Croatian 1828	Kashmiri 2129	Russian 2831	Vietnamese 3219
Czech 1329	Kazakh 2121	Samoan 2923	Volapük 3225
Danish 1411	Kirghiz 2135	Sanskrit 2911	Welsh 1335
Dutch 2422	Korean 2125	Scots Gaelic 1714	Wolof 3325
English 1524	Kurdish 2131	Serbian 2928	Xhosa 3418
Esperanto 1525	Laothian 2225	Serbo-Croatian 2918	Yiddish 2019
Estonian 1530	Latin 2211	Shona 2924	Yoruba 3525
Faroese 1625	Latvian, Lettish 2232	Sindhi 2914	Zulu 3631







## Reception disturbances

Most types of television interference can be remedied by adjusting the height and position of the VHF/UHF antenna. Outdoor antennas are recommended for best results. The most common types of television interference are shown below. If one of these symptoms appear when the TV/DVD is connected to a Cable TV system, the disturbance may be caused by the local Cable TV company broadcast.

### IGNITION

Black spots or horizontal streaks may appear, the picture may flutter or drift. Usually caused by interference from automobile ignition systems, neon lamps or AC powered tools and appliances such as drills or hair dryers.



### GHOSTS

Ghosts are caused by the television signal following two paths. One is the direct path and the other is reflected by tall buildings, hills or other large objects. Changing the direction or position of the antenna may improve the reception.



### SNOW

If the TV/DVD is located far from the TV station, in a fringe reception area where the signal is weak, small dots may appear in the picture. If the signal is extremely weak, the installation of a larger external antenna may be necessary.



### RADIO FREQUENCY INTERFERENCE (RFI)

Caused by two-way radios, this type of interference produces moving ripples or diagonal streaks in the picture. Some cases may cause a loss of contrast in the picture. Changing the direction and position of the antenna or installing an RFI filter may improve the picture.

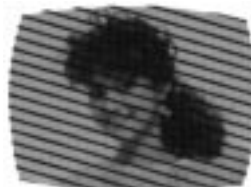

### PICTURE SIZE VARIATION

A slight picture size variation is normal when you adjust the CONTRAST or BRIGHTNESS settings.



## CARE AND MAINTENANCE

To prevent fire or shock hazard, disconnect the TV/DVD from the power source before cleaning. The finish on the cabinet may be cleaned with mild soap and a soft, damp cloth and cared for as other furniture. Use caution when cleaning or wiping the plastic parts.





## Connections to other equipment

The exact arrangement you use to interconnect various video and audio components to the TV/DVD is dependent on the model and features of each component. Check the Owner's Manual provided with each component for the location of video and audio inputs and outputs.

### Using an Audio Amplifier

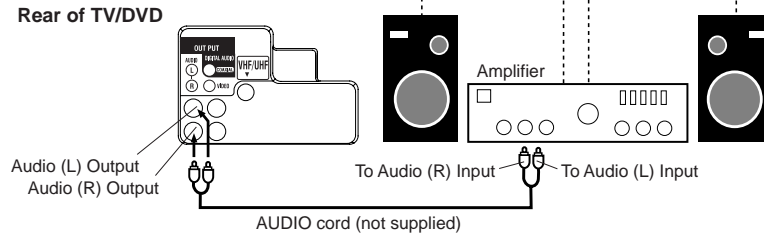

### Using an AV Amplifier with built-in digital surround

If you are using an Amplifier with a built-in digital surround as follows, you can enjoy the various audio systems including Dolby Digital Surround audio that sounds just like the movie.

**Connect an AV amplifier with built-in Dolby Digital decoder, DTS decoder, MPEG decoder or etc as shown below.**

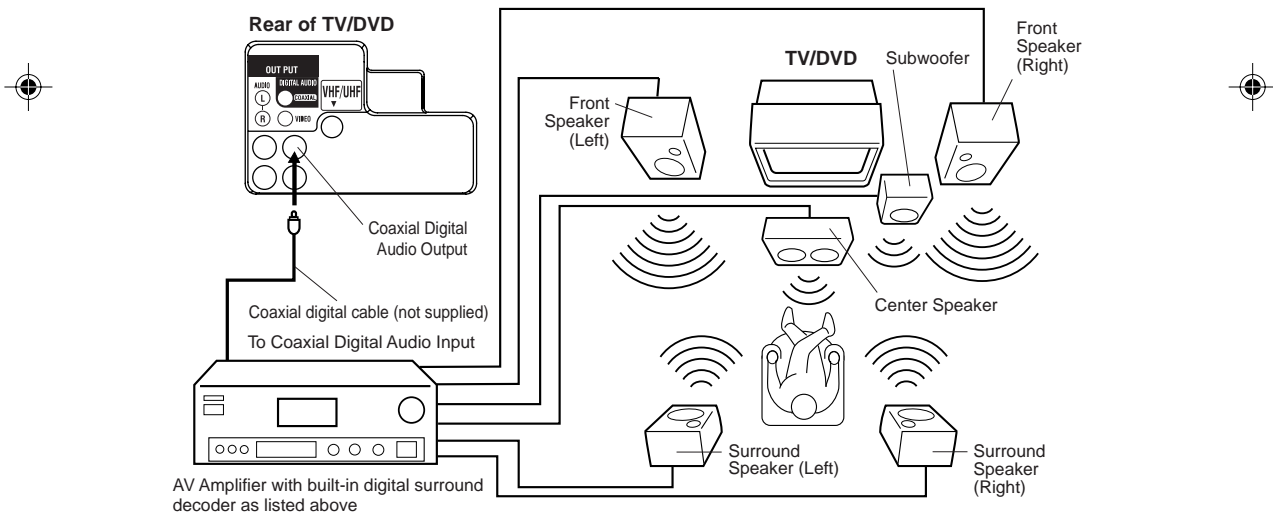

\* Manufactured under license from Dolby Laboratories. "Dolby" and the double-D symbol are trademarks of Dolby Laboratories. Confidential unpublished works. © 1992-1997 Dolby Laboratories, Inc. All rights reserved.

\* "DTS" and "DTS Digital Out" are trademarks of Digital Theater Systems, Inc.

#### NOTES:

- When you make the connections above, do not set DOLBY DIGITAL to DOLBY DIGITAL, MPEG to MPEG to ON on the AV Amplifier. If you do, a loud noise will suddenly come out from the speakers, affecting your ears or causing the speakers to be damaged.
- Some DTS decoders which do not support DVD-DTS interface may not work properly with the unit.





## Connections to other equipment

### Using the audio/video inputs

If you connect the TV/DVD to VCR, camcorder or TV game, you can select by pressing **INPUT SELECT**.

Press **INPUT SELECT** repeatedly to select the desired mode. "LINE" or TV channel will display on the screen.



#### NOTE:

In the DVD mode this key will not operate.

ENGLISH

### 1. To connect the TV/DVD to a VCR

Press the **INPUT SELECT** to select the desired mode to use the TV as a monitor. Operate your VCR as usual.

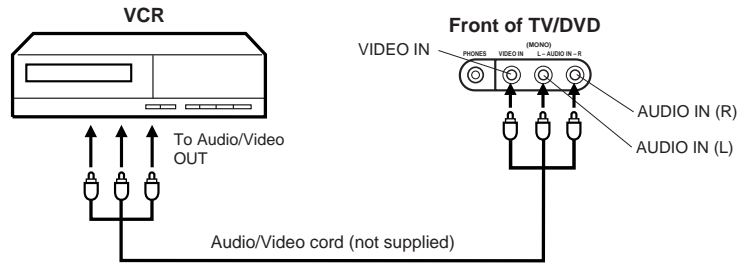

### 2. To connect the TV to a camcorder

To playback from the camcorder, connect the camcorder to the TV/DVD as shown.

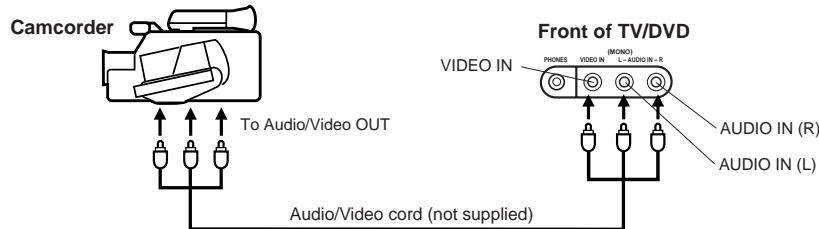

### 3. To connect the TV to a TV Game

The TV/DVD can also be used as a display device for many video games. However, due to the wide variety of different types of signal generated by these devices and subsequent hook-up variations required, they have not all been included in the suggested connection diagrams. You'll need to consult each component's Owner's Manual for additional information.

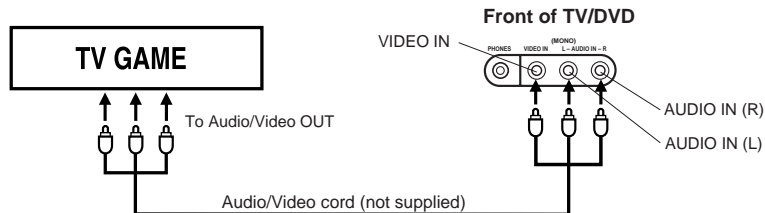



## Problems and troubleshooting

Use the following check list for troubleshooting when you have problems with your unit. Consult your local dealer or service outlet if problems persist.  
Be sure all connections are properly made when using with other units.

SYMPTOMS	POSSIBLE SOLUTIONS	PAGE
<b>POWER</b>		
TV/DVD does not operate.	<ul style="list-style-type: none"> <li>• Make sure the power cord is plugged in.</li> <li>• Try another AC outlet.</li> <li>• Power is off, check fuse or circuit breaker.</li> <li>• Unplug unit, then plug it back in.</li> <li>• Connect the DC car cord to the cigarette lighter socket.</li> <li>• The DC car cord fuse is down, replace fuse.</li> </ul>	11,12
<b>TV BROADCAST RECEPTION</b>		
Poor sound or No sound	<ul style="list-style-type: none"> <li>• Station or CATV experiencing problems, tune to another station.</li> <li>• Check Volume adjustments.</li> <li>• Check for sources of possible interference.</li> </ul>	15 15 41
Poor picture or No picture	<ul style="list-style-type: none"> <li>• Station or CATV experiencing problems, tune to another station.</li> <li>• Check antenna or CATV connections, reorient antenna.</li> <li>• Check for sources of possible interference.</li> <li>• Check picture control adjustments.</li> </ul>	15 12,13 41 23
Poor reception on some channels	<ul style="list-style-type: none"> <li>• Station or CATV experiencing problems, tune to another station.</li> <li>• Station signal is weak, reorient antenna to receive weaker station.</li> <li>• Check for sources of possible interference.</li> </ul>	15 12,13 41
Poor color or no color	<ul style="list-style-type: none"> <li>• Station or CATV experiencing problems, tune to another station.</li> <li>• Make sure channels are set into memory.</li> <li>• Check picture control adjustments.</li> <li>• Check antenna or CATV connections, reorient antenna.</li> <li>• Check for sources of possible interference.</li> </ul>	15 19 23 12,13 41
Picture wobbles or drifts	<ul style="list-style-type: none"> <li>• Station or CATV experiencing problems, tune to another station.</li> <li>• Make sure channels are set into memory.</li> <li>• CATV company is scrambling signal.</li> <li>• Check antenna orientation.</li> </ul>	15 19 – 12
No CATV reception	<ul style="list-style-type: none"> <li>• Check all CATV connections.</li> <li>• Set TV/CATV menu option to the CATV mode.</li> <li>• Station or CATV system problems, try another station.</li> </ul>	13 18 15
Horizontal or diagonal bars on screen	<ul style="list-style-type: none"> <li>• Check antenna connections, reorient antenna.</li> <li>• Check for sources of possible interference.</li> </ul>	12,13 41
No reception above channel 13	<ul style="list-style-type: none"> <li>• Make sure TV/CATV menu option is in the appropriate mode.</li> <li>• If using antenna, check UHF antenna connections.</li> </ul>	18 12
TV shuts off	<ul style="list-style-type: none"> <li>• No broadcast on station tuned.</li> <li>• Sleep Timer is set.</li> <li>• Power interrupted.</li> </ul>	15 16 –
Closed - Caption is not activated.	<ul style="list-style-type: none"> <li>• TV station experiencing problems or program tuned is not closed captioned. Try another channel.</li> <li>• Check CATV connection or VHF/UHF antenna, reposition or rotate antenna.</li> <li>• Press TV/CAP/TEXT button to turn on the closed caption decoder.</li> </ul>	15 12,13 17
Display is not shown in your language.	<ul style="list-style-type: none"> <li>• Select proper language in the menu options.</li> </ul>	14





## Problems and troubleshooting

SYMPTOMS	POSSIBLE SOLUTIONS	PAGE
<b>DVD</b>		
Playback doesn't start.	• No disc is inserted.	27
	• The disc may be dirty. Clean up the disc.	25
	• The unit cannot play CD-ROMs, etc.	–
No picture	• TV/DVD selector is not set correctly.	26
No sound	• Check the input selector of the amplifier is set properly.	–
	• The unit is in the Special playback mode.	28
	• Select the correct Audio Output position on AV amplifier.	42
Picture is distorted during CUE or REVIEW.	• The picture will be distorted occasionally.	–
Stopping playback, search, slow-motion play, repeat play, or program play, etc. cannot be performed.	• Some discs may not do some of the functions.	–
No 4:3 (16:9) picture	• The setup does not match your TV.	35
No on-screen display	• Select Display On.	35
No surround sound	• The setup does not match your stereo system.	42
The unit or remote operation key is not functioning.	• Turn off the unit and unplug the AC power cord for several minutes, then replug it.	–
Playback does not start when the title is selected.	• Check the RATING LEVEL setup.	37~39
Audio soundtrack and/or subtitle language is not changed when you play back a DVD.	• Multilingual language is not recorded on the DVD disc.	34
No subtitle	• Some discs have no subtitles.	32
	• Subtitles are cleared. Press SUB TITLE.	
Angle cannot be changed.	• Multi-angles are not recorded on the DVD disc.	33
"O" appears on the screen.	• The function is prohibited with the unit or the disc.	–
<b>REMOTE CONTROL</b>		
The remote control does not function.	<ul style="list-style-type: none"> <li>• Aim at the remote control at the remote sensor.</li> <li>• Operate within Approx. 5 Meters or reduce the light in the room.</li> <li>• Clear the path of the beam.</li> <li>• The batteries are weak. Replace the batteries.</li> <li>• Check the batteries are inserted correctly.</li> </ul>	11

ENGLISH

**Memorex®**

For additional set-up or operating assistance, please visit our WEBSITE at [www.memorexelectronics.com](http://www.memorexelectronics.com) or contact CUSTOMER SERVICE at 1-800-919-3647

Please keep all packaging material for at least 90 days in case you need to return this product to your place of purchase or Memorex.

FOR PARTS AND ACCESSORIES, CONTACT FOX INT'L AT 1-800-321-6993





## Specifications

### GENERAL

Power supply:	AC 120V 60Hz DC 12V
Power consumption:	Operation: 55W (AC120V, DC12V) Stand by: 5W (AC120V)
Weight:	17.6lbs (8 kg)
Dimensions:	Width : 10-15/16 inches (278 mm) Height: 12-1/4 inches (311.5 mm) Depth : 12-5/16 inches (312.5 mm)
Operating temperature:	5° - 40°C
Operating humidity:	Less than 80%

### TELEVISION

Picture tube:	9" (228.6 mm diagonal)
Tuner type:	Quartz PLL Frequency Synthesized
Receiving channels:	VHF 2-13 UHF 14-69 CATV 14-36 (A)-(W) 37-59 (AA)-(WW) 60-85 (AAA)-(ZZZ) 86-94 (86)-(94) 95-99 (A-5)-(A-1) 100-125 (100)-(125) 01 (5A)
Antenna input:	VHF/UHF In 75 ohm coaxial
Speaker:	3" (76 mm), 8 ohm x 2
Audio output power:	1.2W + 1.2W

### DVD/CD player

Signal system:	NTSC
Applicable disc:	1. DVD (12cm, 8cm) 2. CD (12cm, 8cm)
Audio characteristics frequency response:	DVD: 4Hz - 22KHz CD: 4Hz - 20KHz
S/N Ratio:	90dB
Harmonic distortion:	0.06%
Wow and flutter:	Below Measurable Level
Input/Output:	Inputs : Video : (RCA) 1 Vp-p/75ohm Audio : (RCA) - 8 dBm/50Kohm Outputs : Video : (RCA) 1 Vp-p/75ohm Audio : (RCA) - 8 dBm/1Kohm
Digital audio out: Pickup:	0.5Vp-p 75ohms terminated CD : Wavelength: 775 - 815 nm Maximum output power: 0.5 mW DVD : Wavelength: 650 - 666 nm Maximum output power: 2.0 mW

### ACCESSORIES:

Remote control  
Telescopic Antenna  
12V DC Car Cord  
Carry 'Bag



## Memo

A series of horizontal dotted lines intended for writing a memo.





## ESPAÑOL

	<b>PRECAUCION</b> RIESGO DE DESCARGA ELECTRICA NO ABRIR	
<b>AVISO:</b> PARA REDUCIR EL RIESGO DE DESCARGA ELECTRICA, NO RETIRE LA CUBIERTA (O POSTERIOR). EN EL INTERIOR DEL APARATO NO HAY COMPONENTE ALGUNO QUE PRECISE SERVICIO DE MANTENIMIENTO A CARGO DEL USUARIO. SOLICITE CUALQUIER OPERACION DE MANTENIMIENTO A PERSONAL DE SERVICIO CALIFICADO.		



El símbolo del rayo dentro de un triángulo equilátero tiene por finalidad alertar al usuario acerca de la presencia de tensión peligrosa (sin aislación) en el interior del producto, que puede tener la intensidad suficiente como para constituir un riesgo de descarga eléctrica.



El signo de exclamación dentro de un triángulo equilátero tiene por finalidad alertar al usuario de importantes instrucciones de operación y mantenimiento (servicio) en la literatura que acompaña a este aparato.

**AVISO:** Para reducir el riesgo de incendio o descarga eléctrica, no exponga esta unidad a la lluvia ni a la humedad.

**NOTA:** Por favor guarde todo el material de embalaje durante por lo menos 90 días en caso de que necesite devolver este producto a su lugar de compra o Memorex.

**ADVERTENCIA:** Este equipo ha sido sometido a pruebas y cumple con los límites establecidos para un aparato digital de Clase B, de acuerdo con la Parte 15 del Reglamento de la FCC. Estos límites están diseñados para proporcionar protección razonable contra interferencias perjudiciales en una instalación residencial. Este equipo genera o emplea energía de radiofrecuencia y, si no es instalado y empleado de acuerdo con estas instrucciones, puede causar interferencias perjudiciales a las radiocomunicaciones.

Sin embargo, no garantizamos que no ocurrirán interferencias en una instalación en particular. Si este equipo causa interferencias perjudiciales a la recepción radial o televisiva, situación que puede ser determinada apagando y encendiendo el equipo, se sugiere al usuario que trate de corregir tal interferencia mediante una o más de las siguientes medidas:

- Reorientar o relocalizar la antena receptora.
- Incrementar la separación entre el equipo y el receptor.
- Conectar el equipo a un tomacorriente o circuito diferente al que está conectado al receptor.
- Consultar con el concesionario o un técnico experimentado solicitándole su asistencia.

**PRECAUCION:** El usuario corre el riesgo de perder la autorización para hacer funcionar este equipo en caso de que ejecute un cambio o modificación no aprobado por la parte responsable para la conformidad con las Reglas FCC.

**PRECAUCION:**  
ESTE TOCADISCOS DE VIDEO DIGITAL UTILIZA UN SISTEMA LASER.

PARA UTILIZAR CORRECTAMENTE ESTE PRODUCTO, LEA CUIDADOSAMENTE ESTE MANUAL DE INSTRUCCIONES Y GUARDELO PARA SU REFERENCIA EN EL FUTURO. SI FUERA NECESARIO HACER UN MANTENIMIENTO DE ESTE APARATO, CONSULTE CON UN CENTRO DE SERVICIO AUTORIZADO-LEA EL PROCEDIMIENTO DE SERVICIO.

EL USO DE LOS CONTROLES, AJUSTES O LA REALIZACION DE OTROS PROCEDIMIENTOS QUE NO SEAN LOS ESPECIFICADOS AQUI PUEDE PROVOCAR UNA EXPOSICION A RADIACIONES PELIGROSAS.

PARA EVITAR LA EXPOSICION DIRECTA A LOS RAYOS LASER, NO TRATE DE ABRIR LA CAJA. PUEDE HABER UNA RADIACION LASER VISIBLE AL ABRIR LA CAJA. NO MIRE HACIA EL RAYO.

### Lugar de la marca requerida

La hoja de especificaciones y las precauciones para su seguridad están en la parte trasera del aparato.

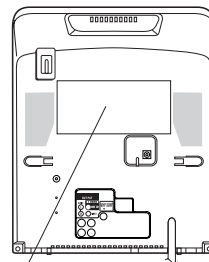

CERTIFICACION: CUMPLE CON LAS NORMAS DE PRESTACIONES CON RADIACION DE LA FDA, 21 CFR SUBCAPITULO J.







## PARA SU SEGURIDAD

### 1. LEA LAS INSTRUCCIONES

Antes de usar la unidad, lea detenidamente todas las instrucciones de seguridad y operación.

### 2. CONSERVE ESTE MANUAL DE INSTRUCCIONES

Conserve las instrucciones de seguridad y operación para consultas futuras.

### 3. RESPETE LAS ADVERTENCIAS

Observe estrictamente todas las advertencias impresas en la unidad y las incluidas en el manual de instrucciones.

### 4. SIGA LAS INSTRUCCIONES

Siga todas las instrucciones de operación y uso.

### 5. LIMPIEZA

Antes de limpiar este videograbador, desconéctelo del tomacorriente mural. No use limpiadores líquidos ni aerosol. Utilice sólo un paño húmedo para limpiar el exterior del mueble.

### 6. ENCHUFES

El fabricante de esta unidad no hace ninguna recomendación de accesorios ya que pueden ser peligrosos.

### 7. AGUA Y HUMEDAD

No utilice este aparato cerca del agua. Por ejemplo cerca de una bañera, lavabo, pileta de la cocina, lavadero, en un sótano húmedo o cerca de una piscina.

### 8. ACCESORIOS

No instale esta unidad en un carro, soporte, trípode o mesa inestables. La unidad podría caerse, causando serias lesiones, resultando también severamente dañada a la unidad.

- 8A. La combinación de aparato y carro deberá ser movida con cuidado. Las detenciones bruscas, la fuerza excesiva y las superficies disperejas podrán hacer que el aparato y el carro se vuelven.

### 9. VENTILACION

Las ranuras y aberturas en la parte trasera o inferior del mueble son para ventilación y permiten un funcionamiento fiable de la unidad, protegiendo contra calentamiento excesivo. Estas aberturas no deberán ser bloqueadas ni cubiertas. Para evitar bloquear las aberturas, nunca sitúe la unidad encima de una cama, sofá, alfombra u otra superficie similar. Tampoco instale la unidad cerca o encima de un radiador o calefactor. La unidad no deberá ser instalado en un mueble empotrado, como ser una repisa para libros o bastidor, a menos que se pueda garantizar una ventilación adecuada, o cuando las instrucciones del fabricante así lo especifiquen.

AVISO PARA CARRO PORTATIL  
(símbolo provisto por RETAC)



S3126A

### 10. FUENTES DE ALIMENTACION

Esta unidad sólo deberá ser operada mediante el tipo de fuente de alimentación especificado en la etiqueta indicadora. Si no está seguro del tipo de fuente de alimentación que tiene en su casa, consulte a su distribuidor o a la compañía de electricidad local. En el caso de unidades diseñadas para funcionar a pilas o con otras fuentes de alimentación, consulte el manual de instrucciones respectivo.

### 11. CONEXIÓN A TIERRA O POLARIZACION

Esta unidad está equipada con una clavija polarizada de corriente alterna (una clavija que tiene una espiga más ancha que la otra). Esta clavija solamente puede ser insertada en el tomacorriente en una sola dirección. Esta es una medida de seguridad. Si no pudiera insertar completamente la clavija en el tomacorriente, vuelva a intentarlo invirtiendo la clavija. Si aún no fuera posible insertar la clavija, tome contacto con un electricista para que reemplace su tomacorriente obsoleto. Si su unidad está equipada con una clavija de conexión a tierra de 3 alambres (una clavija con una tercera espiga de conexión a tierra), no modifique las características de seguridad de la clavija polarizada. Este tipo de clavija sólo puede ser insertado en un tomacorriente con contacto a tierra. Esto también es una medida de seguridad. Si no pudiera insertar la clavija en el tomacorriente, tome contacto con un electricista para que reemplace su tomacorriente obsoleto. No modifique las características de seguridad de la clavija de conexión a tierra.





# PARA SU SEGURIDAD

(CONTINUACION)

## 12. PROTECCION DEL CABLE DE ALIMENTACION

Los cables de alimentación deberán ser tendidos de manera tal que la probabilidad de que sean pisados o aplastados por otros objetos sea mínima. Preste especial atención a las clavijas de los cables, a los receptáculos, y al punto por donde salen del aparato.

## 13. TORMENTAS ELECTRICAS

Como medida de protección durante tormentas eléctricas, o cuando el videograbador permanezca sin uso durante períodos prolongados de tiempo, desconéctelo del tomacorriente mural y desconecte la antena o el sistema de cable. Esto evitará que la unidad resulte dañada por tormentas eléctricas o sobretensiones en la línea de alimentación.

## 14. LINEAS DE ALIMENTACION

Una antena exterior no deberá ser instalada en la cercanía de líneas de alimentación aéreas ni de otros circuitos de iluminación eléctrica o potencia, o donde pueda caerse y hacer contacto con tales líneas o circuitos. Al instalar un sistema de antena exterior, tenga mucho cuidado de no tocar tales líneas o circuitos de alimentación, ya que el contacto con ellos podría ser fatal.

## 15. SOBRECARGA

No sobrecargue los tomacorrientes murales ni los cables de extensión, ya que esto podría causar incendios o descargas eléctricas.

## 16. ENTRADA DE OBJETOS Y LIQUIDOS

Nunca introduzca objetos de ningún tipo por las aberturas de la unidad, ya que podría tocar peligrosos puntos de alta tensión o piezas de cortocircuito, provocando incendios o descargas eléctricas. Nunca derrame ni rocíe ningún tipo de líquido sobre la unidad.

## 17. CONEXION A TIERRA DE LA ANTENA EXTERIOR

Si se conecta una antena externa o sistema de cable a la unidad, cerciórese de que el sistema de antena o cable está conectado a tierra para darle protección contra sobretensión y acumulación de carga estática. La Sección 810 del Código Nacional de Electricidad, ANSI/NFPA 70, entrega información acerca de la manera correcta de conectar a tierra el mástil y la estructura soportante, puesta a tierra del alambre de entrada a una unidad de descarga de antena, tamaño de los conductores de puesta a tierra, ubicación de la nidad de descarga de la antena, conexión a los electrodos de tierra, y requisitos para el electrodo de tierra.

## 18. SERVICIO

No intente reparar la unidad usted mismo; al abrir o retirar las cubiertas usted se expondrá a alta tensión y a otros peligros. Solicite todo servicio a personal calificado.

## 19. DAÑOS QUE REQUIERAN REPARACION

En los siguientes casos, desconecte la unidad del tomacorriente mural y llame a un técnico de servicio calificado:

- Cuando el cable de alimentación o la clavija estén dañados.
- Si se ha derramado líquido sobre la unidad, o si algún objeto ha caído dentro del videograbador.
- Si la unidad ha sido expuesta a la lluvia o al agua.
- Cuando a pesar de haber seguido las instrucciones de operación, la unidad no funcione normalmente. Ajuste solamente los controles indicados en el manual de instrucciones; el ajuste incorrecto de otros controles podrá causar daños a la unidad, la que por lo general requerirá de un prolongado trabajo de reparación (por un técnico calificado) para que sus condiciones normales de operación puedan ser restablecidas.
- Si la unidad se ha caído o si el gabinete se ha dañado.
- Cuando la unidad muestre un cambio notorio en su rendimiento.

## 20. PIEZAS DE REPUESTO

Cuando sea necesario reemplazar piezas, asegúrese de que el técnico de servicio emplee las piezas de repuesto especificadas por el fabricante, o piezas que tengan las mismas características que las piezas originales. Los cambios no autorizados podrán causar incendios, descargas eléctricas y otros problemas.

## 21. REVISION DE SEGURIDAD

Al finalizar cualquier servicio de mantenimiento o reparación de esta unidad, solicítele al técnico que efectúe comprobaciones de seguridad para determinar si el videograbador se encuentra o no en condiciones óptimas de operación.

## 22. CALOR

El producto debe ser situado lejos de fuente de calor como radiadores, reguladores de calefacción, estufas o otros productos (incluyendo amplificadores) que se producen calor.

## 23. BANDEJA DEL DISCO

Tenga cuidado de no introducir los dedos en la bandeja del disco cuando se esté cerrando. Puede recibir heridas graves.

## 24. CONEXION

Cuando conecte el producto a otro equipo, desconecte la alimentación y desenchufe todos los equipos del tomacorriente. Si no lo hace, puede provocar una descarga eléctrica y heridas graves.

Lea cuidadosamente el manual de instrucciones del otro equipo y respete las instrucciones al hacer las conexiones.

## 25. VOLUMEN DEL SONIDO

Reduzca el volumen a su nivel mínimo antes de conectar el producto. De lo contrario, un volumen alto puede lastimar sus oídos o en los altavoces.

# 4





**26. DISTORSION DEL SONIDO**

No permita que el producto emita un sonido distorsionado durante un periodo de tiempo prolongado. Puede provocar un calentamiento excesivo del altavoz que resulte en un incendio.

**27. ALTAVOCES**

Cuando utilice altavoces, mantenga el volumen a un nivel moderado. Si utiliza los altavoces continuamente a un volumen alto, puede lastimar sus oídos.

**28. RAYO LASER**

No mire por la ranura de la bandeja del disco por las salidas de circulación de aire del producto para ver la fuente del rayo láser. Puede causar daños en los ojos.

**29. DISCO**

No utilice un disco rayado, deformado o reparado. Estos discos se pueden romper fácilmente y provocar serias heridas o averías en el producto.

**30. NOTA PARA LA PERSONA QUE INSTALE EL SISTEMA CATV**

Se ha incluido este recordatorio para llamar la atención de quien instale el sistema CATV, con respecto al Artículo 820-40 de la NEC, que entrega directivas de guía para realizar una conexión adecuada a tierra y, en particular, especifica que el cable de puesta a tierra debe ser conectado al sistema de conexión a tierra del edificio, lo más cerca del punto de entrada del cable como sea posible.

EJEMPLO DE CONEXION A TIERRA DE LA ANTENA SEGUN EL CODIGO NACIONAL DE ELECTRICIDAD

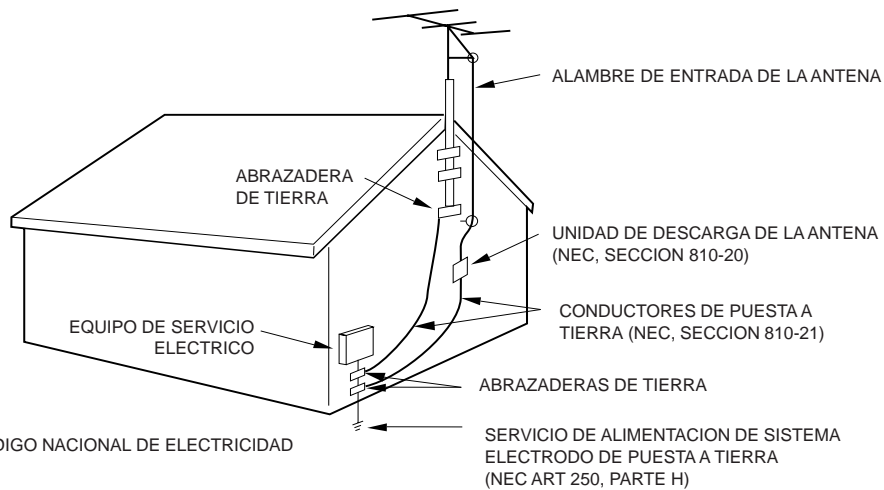

**CONDENSACION**

Se condensará humedad en la sección de funcionamiento del tocadiscos si se lo trae de un lugar fresco a una habitación caliente o si la temperatura en la habitación sube repentinamente. En este caso, se verán afectadas las prestaciones del tocadiscos. Para evitarlo, deje el tocadiscos a la nueva temperatura durante aproximadamente una hora antes de conectarlo, o haga que la temperatura en la habitación suba gradualmente. También puede condensarse humedad durante el verano si el tocadiscos está expuesta a una corriente de aire del acondicionador de aire. En estos casos, cambie el lugar donde está instalado el tocadiscos.





## Características

### TV a Color con Tocabiscos de DVD/CD

Diseño único ahorra-espacio que combina un TV a color de 9" con un tocabiscos DVD/CD.

El disco DVD tiene mucha más capacidad, pero es del mismo tamaño que los discos compactos de audio.

Lacalidad de imagen/audio del DVD supera la calidad de los otros software. La calidad de imagen es mayor que la del Super VHS. La calidad del audio es mayor que la de los discos compactos de audio.

El DVD también tiene opciones especiales; selección de idioma de audio, selección de idioma de subtítulos o múltiples ángulos para una misma escena, etc. El TOCADISCOS DE DVD puede reproducir los discos compactos de audio.

### Alta calidad de imágenes

#### Resolución horizontal

Más de 500 líneas. Supera la resolución del Super VHS (400 líneas) o discos láser (430 líneas).

### Compatible con una gran gama de salidas de audio DVD

#### Toma de audio digital coaxial

- Cuando se conecta un equipo con un decodificador Dolby Digital integrado, los sonidos en Dolby Digital pueden producir el efecto de estar en un cine o en una sala de conciertos.
- Audio surround estándar diferente al Dolby Digital. Este formato ya se utiliza en varios cines. Al conectar esta unidad a un decodificador DTS o a un amplificador AV con decodificador DTS integrado, se puede disfrutar del audio DTS de los discos DVD grabados en este formato. Sin embargo, el audio no saldrá de los jacks análogos de salida de audio.
- Mediante la conexión de este aparato a un amplificador AV con un decodificador MPEG integrado, podrá disfrutar del audio MPEG de los discos DVD que están grabados en este formato.
- El sonido PCM Lineal de 48 kHz/24 bit por 96 kHz/24 bit supera el sonido de los discos compactos de audio.

#### Funciones convenientes

**Selección directa de sus escenas deseadas, utilizando el Título/Capítulo/Tiempo/Canción** - Puede reproducir la escena deseada.

**Llamada de hasta 3 escenas (sólo DVD)** - Puede programar hasta 3 escenas en la memoria y llamar las escenas marcadas.

**Avance de cuadros** - El PAUSE/STILL mueve un cuadro a la vez.

**Cámara lenta** - La opción SLOW es para avanzar o retroceder en el programa mediante 4 pasos de 1/8-1/2 veces.

**Reproducción repetida** - Se puede repetir el capítulo, canción, título, lados o el material entre dos puntos seleccionados.

**Reproducción programada** - Se pueden reproducir canciones en una secuencia programada.

**Zoom (sólo DVD)** - Se puede acercar con un zoom sobre el sujeto seleccionado en la escena durante la reproducción.

**Nota:** Compruebe si los discos tienen las siguientes funciones.

**Múltiples idiomas** - Puede reproducir con un máximo de 32 idiomas para los subtítulos y un máximo de 8 idiomas para la pista de sonido para sus películas o programas.

**Múltiples ángulos** - Las imágenes de los deportes o conciertos en vivo se graban con muchas cámaras. Cuando reproduzca estos discos, puede cambiar de ángulo durante la reproducción.

**Control para mayores de edad** - Puede restringir la reproducción de escenas o sonidos de los discos DVD para mayores de edad, que tienen un nivel de control por los padres.

**Relación de aspecto del video** - Puede cambiar la relación de aspecto de la pantalla de acuerdo al formato de su monitor.

### Características de la TV

**Funcionamiento con 120V CA ó 12V CD** - Este TV/DVD ha sido diseñado para funcionar con corriente alterna común, o 12V de corriente continua proveniente del encendido de cigarrillos de un automóvil.

**Capacidad para 181 canales** - Recibe un máximo de 113 canales de cable con emisiones estándares VHF y UHF. El número real de canales que se pueden recibir depende de la recepción de canales en su área o de su sistema de cable.

**Decodificador de leyendas codificada con modo de texto completo** - Muestra las leyendas de los textos o el texto del programa en pantalla completa para las personas con problemas de audición.

**Ajustes de imagen utilizando el controlador remoto** - La indicación en pantalla permite el ajuste preciso de BRIGHTNESS (brillo), COLOR, CONTRAST (contraste), SHARPNESS (definición) y TINT (tinte), con el controlador remoto.

**Temporizador programable de TV** - Puede ser operado con el control remoto y el TV puede ser programado hasta en 120 minutos para que se apague automáticamente.

**Indicación en pantalla de 3 lenguas** - Usted puede seleccionar una de 3 lenguas, inglés, español o francés por programación en pantalla.

**Chip V** - La función de prohibición para menores con Chip V puede leer la clasificación de un programa de TV o película, si el programa tiene codificada esta información. El Chip V permite seleccionar el nivel de prohibición.

Este producto incorpora una tecnología de protección de derechos de autor, que a su vez está protegida por determinadas patentes de los EE UU y otros derechos de propiedad intelectual propiedad de Macrovision Corporation y otros propietarios de dichos derechos. El uso de esta tecnología protegida por los derechos de autor debe estar autorizada por Macrovision Corporation y es exclusivamente para uso doméstico y otros usos limitados a menos que sea autorizado de otra manera por Macrovision Corporation. Se prohíbe el desarmado y el estudio de su diseño para copiarlo.





# Indice

## Antes de utilizar su aparato

PARA SU SEGURIDAD .....	3
Características .....	6
Indice .....	7
Precauciones para su seguridad .....	8
Partes y sus funciones .....	9
Control remoto .....	10
Fuente de alimentación .....	11
Conexiones de la antena .....	12
Conexiones de TV cable .....	13

## Operacion del TV

Selección de idioma en pantalla .....	14
Operacion del TV .....	15
Subtítulo cerrado .....	17
Para memorizer canales .....	18
Selección Chip-V .....	20
Ajustes de control de imagen .....	23
Segundo programa de sonido (SAP) y estereo .....	24

## Función de reproducción

Disco .....	25
Preparación/Estado del disco .....	26
Procedimiento de reproducción .....	27
Reproducción especial .....	28

## Función de adelantada

Zoom/Búsqueda de la escena deseada .....	29
Reproducción repetida/Reproducción de programa/ Repetida A-B .....	30
Marcado de escenas deseadas .....	31
Cambio del idioma de la pista de sonido/Subtítulos .....	32
Cambio de ángulos/Selección de título/Menú DVD .....	33

## Información adicional

Selección del idioma .....	34
Ajuste del formato (relación de aspecto) de la pantalla de la TV/Ajuste de la visualización en pantalla .....	35
Control de Gama Dinámica .....	36
Ajuste de restricciones para menores .....	37
Cambio del nivel de restricciones para menores .....	38
Deshabilitación temporal del nivel de rating (clasificación) del disco DVD .....	39
Lista de códigos de idiomas .....	40
Disturbios de recepcion .....	41
Conexiones de toma Audio/Video .....	42
Problemas y localización de averías .....	44
Especificaciones .....	46



## Precauciones para su seguridad



**!ADVERTENCIA!**

### INSTALE EL TV/DVD EN SU COCHE

- Para los coches equipados con colchones de aire, siga sin falta las instrucciones del fabricante para los trabajos de cableado eléctrico. Un cableado incorrecto puede provocar un mal funcionamiento del sistema de colchón de aire de su coche.
- No corte nunca la aislación del cable de alimentación eléctrica para derivar corriente a otro aparato. Esto puede provocar una sobrecarga de la capacidad de corriente del cable, pudiendo provocar un incendio o descarga eléctrica.
- Para una instalación correcta y cableado es necesario tener un conocimiento técnico especializado. Si tiene dudas sobre la posición o cómo instalar las piezas, consulte con la tienda donde compró el producto, el concesionario de su automóvil o un taller de servicio de automóviles. Recuerde que se le cobrará el trabajo de instalación por separado.
- Utilice todas las piezas que vienen con este producto sólo según las instrucciones. Un uso incorrecto de las piezas puede dañar las piezas en el interior o producir un anclaje incorrecto de las piezas, con el consiguiente peligro de accidente o de sufrir heridas.
- Una instalación incorrecta puede exponerlo a un incendio o accidente.
- Tenga cuidado para no atrapar los cables entre las piezas del chasis, con los tornillos, por el asiento que se desliza por sus carriles, etc. Esto puede cortar los cables y provocar un cortocircuito, exponiéndolo a un accidente, descarga eléctrica o incendio.
- Evite instalar en lugares expuestos a una fuerte vibración y en lugares donde no pueda anclar firmemente. Las piezas instaladas en lugares donde puedan aflojarse exponiéndolo a un accidente o herida.
- No instale el TV/DVD en el tablero de instrumentos o en otro lugar donde pueda estorbar la visibilidad.
- No instale el soporte en el techo de su coche. Esto puede ser peligroso ya que el TV/DVD puede caerse.
- No instale el soporte en una superficie de ángulo agudo o en una superficie que obligue al TV/DVD a mirar hacia abajo. Esta instalación puede hacer que el TV/DVD se caiga.
- Gire la llave de encendido del coche a la posición "OFF" antes de conectar o desconectar los cables y conductores. Si no lo hace puede exponerse a una descarga eléctrica o heridas.

### SEGURIDAD EN LA CONDUCCION

- No mire el TV/DVD o trate de hacer ajustes durante la conducción. Puede provocar un accidente de tránsito. Antes de hacer funcionar el TV/DVD, pare el coche en un lugar seguro.
- No instale el aparato en el tablero o en otro lugar que pueda ser un obstáculo para su visibilidad. Los productos que impiden la visión hacia adelante en un vehículo pueden ser ilegales. Además, confirme que todas las piezas están instaladas en un lugar donde no sean una molestia para la conducción, el volante de la dirección, palanca de cambios, pedal del freno, etc., instálelo por ejemplo debajo del asiento del conductor donde no ponga en peligro a los pasajeros. Una instalación incorrecta lo expone a un accidente de tránsito y puede herirlo.
- Compruebe que todos los cables están atados y que no interfieren con el funcionamiento del coche, tal como se describe en este manual. Los cables mal instalados pueden enredarse en el volante de la dirección, palanca de cambios, pedal del freno, etc.

### NOTAS IMPORTANTES

- El aparato fue diseñado para ser utilizado con la alimentación eléctrica de CC de 12V del automóvil. No lo utilice en un camión, ómnibus u otro coche que tenga alimentación eléctrica de 24V.
- Pare siempre su coche en un lugar seguro antes de ver o ajustar el TV/DVD.
- El uso del TV/DVD durante largo tiempo con el motor del coche parado hará que se agote la batería del coche.
- No deje el TV/DVD en un lugar expuesto a temperaturas extremas o a los rayos del sol. Si lo deja en un coche cerrado bajo los rayos del sol, cerca de la calefacción, etc. puede deformarse su caja. El uso de este producto en lugares más fríos que 5°C o más calientes que 40°C puede producir una mala calidad de la imagen.
- No utilice bencina u otros productos químicos para su limpieza. Los productos químicos pueden dañar la caja y borrar las marcas. Utilice un paño suave empapado en una solución neutra de agua y detergente suave. Exprima la humedad excesiva del paño antes de limpiar.
- No deje caer el TV/DVD o exponga a un golpe fuerte.
- Si empieza a salir humo por el TV/DVD o siente un olor o ruido anormales, desconecte inmediatamente el interruptor principal y desenchufe el aparato del encendedor de cigarrillos. El uso continuado del TV/DVD en estas condiciones puede exponerlo a un incendio o descarga eléctrica.
- No continúe utilizando el TV/DVD si tiene una avería y no se ven las imágenes de video o no se escucha el sonido. Si nota estos síntomas, desconecte inmediatamente el interruptor principal y desenchufe el TV/DVD del encendedor de cigarrillos. El uso continuado del TV/DVD en estas condiciones puede exponerlo a un incendio o descarga eléctrica.
- Cuando deje su coche sin vigilancia durante mucho tiempo, desenchufe el TV/DVD del encendedor de cigarrillos. Si deja el TV/DVD enchufado, puede agotarse la batería del coche.

## 8





## Partes y sus funciones

### Delantera

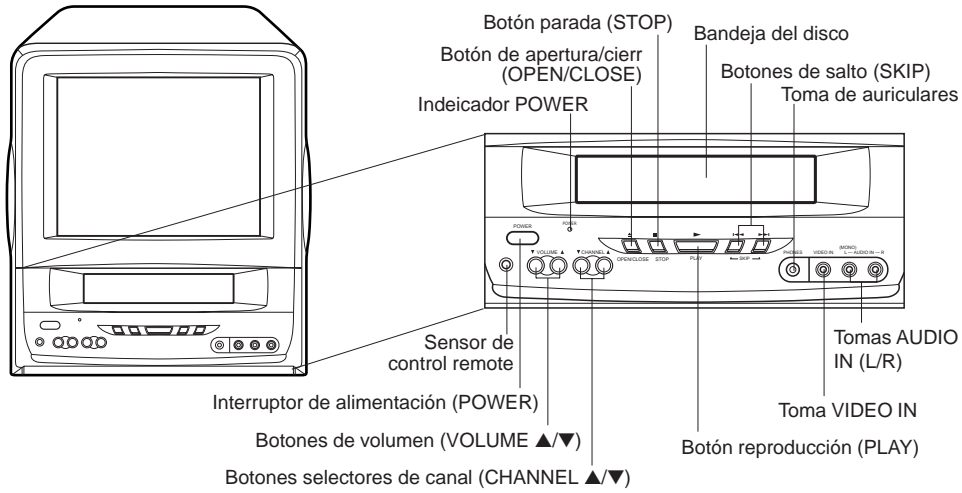

ESPAÑOL

### Trasera

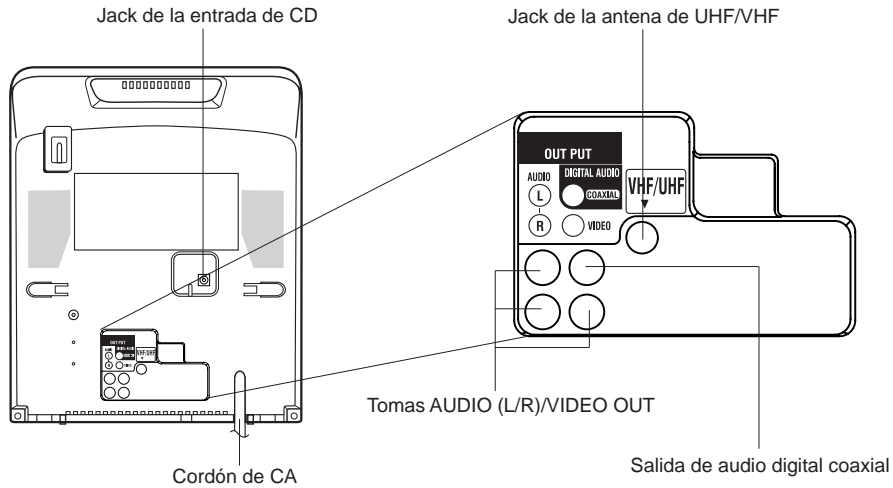



## Control remoto

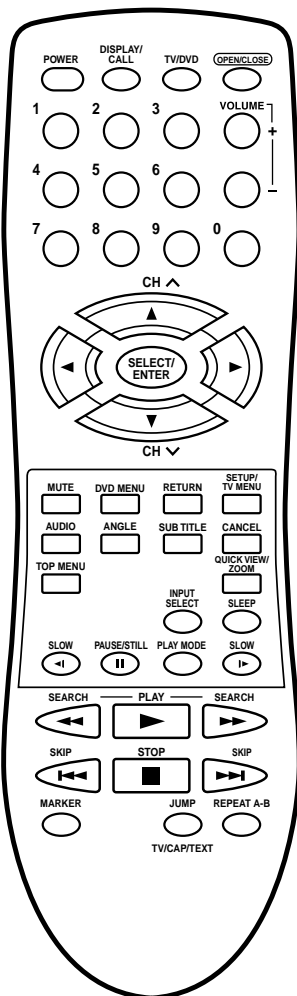

		<b>Página</b>
POWER	Conexión/Desconexión	14,15,26
DISPLAY/CALL	Consultar información de la TV Consultar información del DVD	16 26
TV/DVD	Cambiar entre TV/AV y DVD	26
OPEN/CLOSE	Abra o cierre la bandeja	27,39
0-9	Dirigir selección de canales de la TV Introducir ajuste Entre una contraseña	15,19 29,30 20,22,37-39
VOLUME +/-	Ajustar volumen de TV	15
CH ^/▼ ▲▼◀▶	Seleccionar canal de TV Botones de cursor	16 14,18-23 27,29,31,33-38
SELECT/ENTER	Introducir información en el menú Seleccionar opciones del menú	14,18-22 27,29-31,33-39
MUTE	Quitar el sonido	16
DVD MENU	Mostrar el menú del DVD	33
RETURN	Quitar el menú del DVD	34-39
SETUP/TV MENU	Mostrar el menú de la TV Llamar el modo de ajuste inicial	14,18-23,25 34-38
AUDIO	Cambiar el sonido de la TV Cambie el idioma de la pista de sonido	24 32
ANGLE	Cambie el ángulo de reproducción	33
SUB TITLE	Mostrar subtítulos	32
CANCEL	Resetear información en el menú	20,22,23,29-31,37,38
TOP MENU	Seleccione el título	33
QUICK VIEW/ZOOM	Cambiar entre el canal actual/anterior Zoom	16 29
INPUT SELECT	Cambiar entre TV/AV	43
SLEEP	Desactivación Automática (Sleep Timer)	16
SLOW	Avance/retroceso-cámara lenta	28
PAUSE/STILL	Pausa sonido del CD Fijar imagen del DVD	28
PLAY MODE	Seleccione el modo de reproducción	30
SEARCH	Reproducción en avance/retroceso rápidos	28
PLAY	Reproducción	27,28,30,33,39
SKIP	Salte el capítulo en avance o retroceso	28
STOP	Parada	27
MARKER	Indice	31
JUMP	Localización de la escena deseada	29
TV/CAP/TEXT	Cambiar entre TV/Caption/Text Modo Caption Cerrado	17
REPEAT A-B	Repita la reproducción entre A y B	30







## Control remoto

### Coloque las pilas

Abrir la tapa del compartimento de las pilas siguiendo la dirección de la flecha.

Coloque dos pilas "AAA", (no suministradas) prestando atención a las marcas de polaridad en el compartimiento de las pilas.

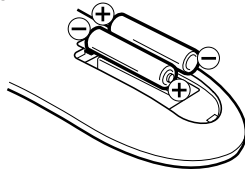

Recoloque la tapa del compartimiento.

### Funcionamiento

- Apunte el mando a distancia al sensor remoto y presione los botones de control para hacer funcionar.
- Utilice el control remoto dentro de un ángulo de 30° hacia ambos lados del sensor remoto, hasta una distancia de unos 5 metros.

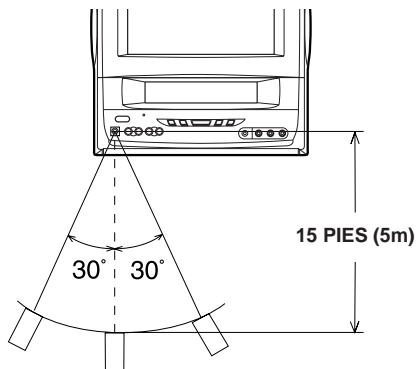

### NOTAS:

- No permita que el mando a distancia quede expuesto a los rayos del sol o en un lugar caliente o húmedo.
- El mando a distancia utiliza rayos infrarrojos para transmitir las señales y la luz del sol o luces fluorescentes reflejadas en el sensor remoto pueden obligar a acercarse para hacer funcionar el mando.
- Un uso incorrecto de las pilas puede provocar fugas o explotar. Lea las advertencias sobre las pilas y utilice las pilas correctamente.
- No mezcle pilas viejas y nuevas.
- Saque las pilas si no se va a utilizar el mando a distancia durante mucho tiempo.

## Fuente de alimentación

### PARA UTILIZAR CORRIENTE ALTERNA (CA)

Utilice el cable de CA polarizado suministrado para CA operación. Conecte el enchufe pequeño en el extremo del cable al conector de entrada de CA en el parte trasera del TV/DVD, luego inserte el enchufe más ancho de cable de CA en un tomacorriente de CA de 120V, 60Hz polarizado.

### NOTAS:

- Nunca conecte el enchufe cordón de CA a otro voltaje que no sea el especificado (120V 60Hz). Utilice solamente el cordón eléctrico suministrado.
- Si el cordón de CA polarizada no se ajusta en un tomacorriente de CA no polarizada, no intente limar o cortar las clavijas. Es responsabilidad de usuario hacer que un electricista reemplace el tomacorriente inadecuado.
- Si usted causa una descarga estática cuando toca la unidad y este falla, simplemente desenchufe la unidad del tomacorriente, espere algunos minutos y enchufela otra vez. La unidad deberá funcionar normalmente.

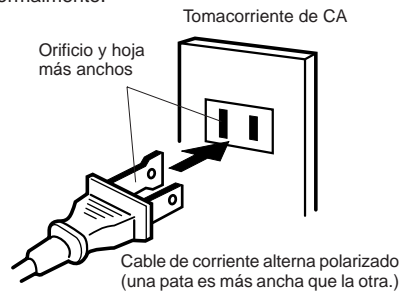

### PARA UTILIZAR LA CORRIENTE CONTINUA (CD)

El uso del cable de CC del coche incluido con el TV/DVD permite hacer funcionar el TV/DVD desde el encendedor de cigarrillos de cualquier coche que tenga un sistema a tierra negativo. El cable de CC del coche de 12 V con fusible fue diseñado para recibir electricidad de una fuente de CC externa (tierra negativa de 12 voltios) a través de la toma de entrada CC del TV/DVD.

Conecte el enchufe pequeño en la punta del cable a la toma de entrada CC en la parte trasera del TV/DVD e inserte la otra punta del cable de coche en el encendedor de cigarrillos de su coche. Compruebe que el cable está bien enchufado. Puede ser necesario tratar de insertar varias veces, girando el enchufe, para que la conexión eléctrica se haga correctamente.

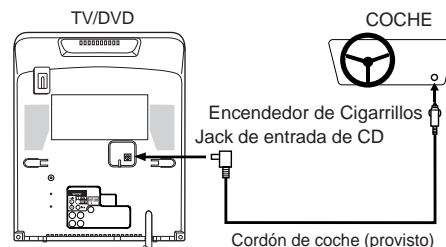

ESPAÑOL



## Fuente de alimentación

**NOTAS:** • APAGUE SIEMPRE EL TV/DVD (POSICIÓN "OFF") ANTES DE PONER EN MARCHA EL MOTOR DEL AUTOMÓVIL.

- Verifique que el terminal negativo de la batería está conectado a tierra. Este equipo está diseñado para su uso con sistemas de puesta a tierra negativa exclusivamente.
- Utilice sólo el cable de coche incluido.
- Cuando no utilice el TV/DVD, desconéctelo siempre del encendedor de cigarrillos para evitar que se agote la batería.
- No haga funcionar el TV/DVD si la batería del coche tiene poca carga. La corriente en pico del alternador del coche puede fundir el fusible de CC.
- Compruebe el nivel de carga de la batería con frecuencia cuando utilice el TV/ DVD en un vehículo.

## CAMBIO DEL FUSIBLE EN EL ENCHUFE DEL CABLE DE BATERIA DE COCHE

Si se funde el fusible en el enchufe del cable de batería del coche, cambie por un nuevo fusible de 8 A. (tipo fundido rápido) tal como se indica a continuación.

Desatornille la punta del enchufe para desmontarlo.

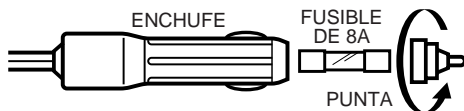

## Conexiones de la antena

Si usted está utilizando una antena para interiores o exteriores, siga las instrucciones de abajo que correspondan a su sistema de antena. Si está utilizando el servicio de TV cable (CATV), vea la página 13 para las conexiones de TV cable.

### Antena combinada de VHF/UHF (Cable único de 75 ohmios o cable con doble conductor de 300 ohmios)

Conecte el cable de 75 ohmios de la antena combinada de VHF/UHF en el jack de la antena.

Si su antena combinada de VHF/UHF posee un cable de dos conductores de 300 ohmios, es posible que sea necesario utilizar un transformador de adaptación de 300-75 ohmios.

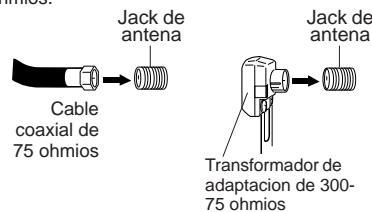

### Antena combinada de VHF/UHF (Cables de 300 ohmios independientes de dos conductores de VHF y de UHF)

Conecte el cable de dos conductores de 300 ohmios de UHF en el combinador (no suministrado). Conecte el cable de dos conductores de 300 ohmios de VHF en el transformador de adaptación de 300-75 ohmios.

Conecte el transformador al combinador, y luego conecte el combinador al jack de la antena.

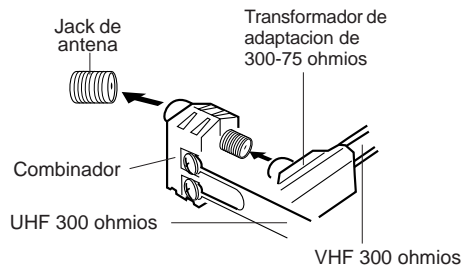

### Antenas independientes de VHF/UHF (cable de VHF de 75 ohmios y cables de dos conductores UHF de 300 ohmios)

Conecte el cable de 75 ohmios de VHF y el cable de dos conductores de 300 ohmios de UHF al combinador (no suministrado). Conecte el combinador en el jack de la antena.

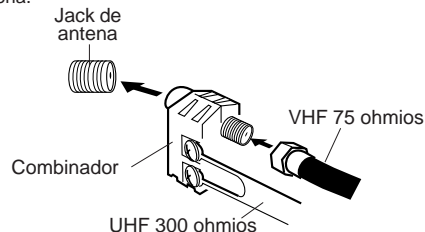



## Conexiones de TV cable

Este TV/DVD posee amplios límites de sintonización y puede ser sintonizado a la mayoría de los canales de cable sin utilizar una caja convertidora de TV cable. Algunas de las compañías de TV cable ofrecen "canales pagados premiados" en los cuales la señal ha sido codificada. La decodificación de estas señales para la recepción normal requiere el uso de un mecanismo decodificador que lo suministra generalmente la compañía de cable.

### PARA ABONADOS AL SERVICIO BASICO DE TV CABLE

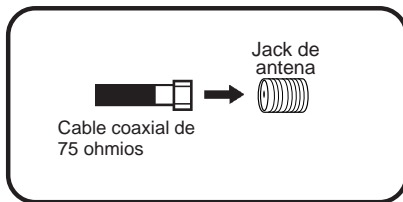

Para el servicio básico de cable y cuando no es necesario un convertidor/caja decodificadora, conecte el cable coaxial de 75 ohmios de CATV al jack de la antena en la parte trasera del TV/DVD.

ESPAÑOL

### PARA ABONADOS AL SERVICIO CODIFICADO DE TV CABLE

Si usted es abonado a un servicio de TV cable que requiere el uso de un convertidor/caja decodificadora, conecte el cable coaxial entrante de 75 ohmios al convertidor/caja decodificadora. Utilizando otro cable coaxial de 75 ohmios conecte el jack de salida del convertidor/caja decodificadora al jack de la antena del TV/DVD. Vea las conexiones mostradas abajo. Sintonice el TV/DVD al canal de salida del convertidor/caja decodificadora (generalmente canal 3 ó 4), y utilice el convertidor/caja decodificadora para seleccionar los canales.

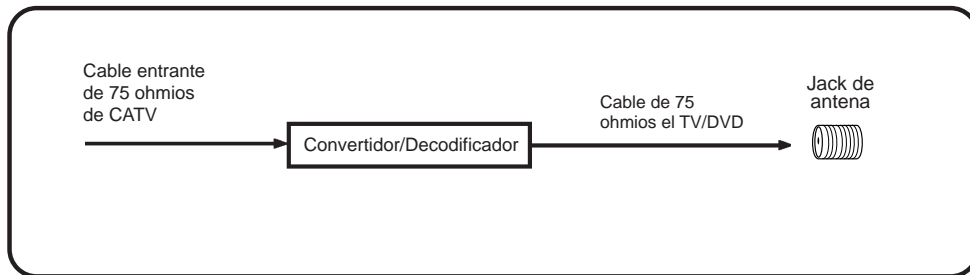

### PARA ABONADOS AL SERVICIO DE TV CABLE BASICO NO CODIFICADO CON CANALES PREMIADOS CODIFICADOS

Si usted está abonado a un servicio de TV cable en el cual los canales básicos no están codificados y los canales premiados requieren el uso de un convertidor/caja decodificadora, puede desear utilizar un divisor de señales y una caja de conmutación A/B (disponible en las compañías de cable o en las tiendas de artículos electrónicos). Vea las conexiones mostradas abajo. Con el conmutador en la posición "B", usted puede sintonizar directamente cualquiera de los canales no codificados en su TV/DVD. Con el conmutador en la posición "A", sintonice su TV/DVD a la salida del convertidor/caja decodificadora (generalmente canal 3 ó 4), y utilice el convertidor/caja decodificadora para sintonizar los canales codificados.

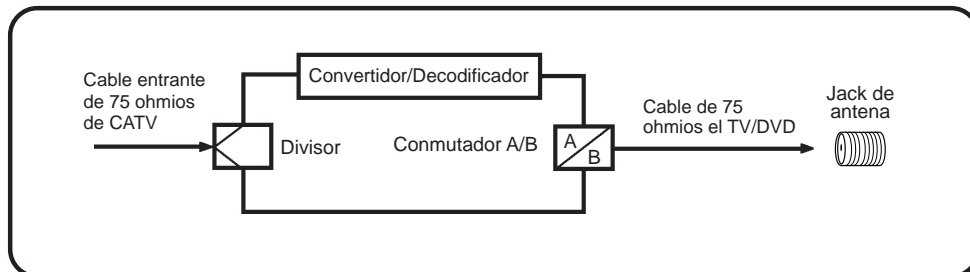



## Selección de idioma en pantalla

Puede escoger entre tres idiomas diferentes (inglés, francés y español) para los despliegues en pantalla. Los menús y mensajes de ajuste aparecerán en el idioma de su elección. La selección de idioma en la pantalla (paso 5) aparecerá automáticamente en la pantalla cuando presione TV/MENU al principio. Seleccione primero el idioma preferido y vaya a las otras opciones de menú.

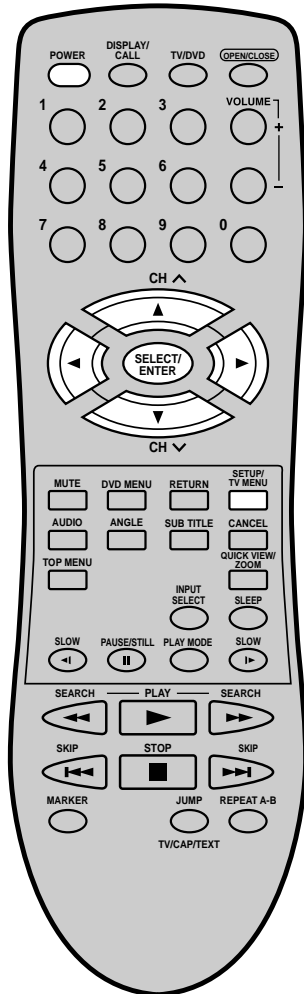

**1** Para encender el TV/DVD, presione **POWER** se encenderá el indicador Power.

**2** Presione **TV MENU**. Aparecerá la pantalla del menú de la TV.

**3** Presione ◀ ó ▶ hasta que aparezca el menú **OPTION**.



**4** Presione ▲ ó ▼ para seleccionar "LANGUAGE", luego presione ◀ ó ▶.



**5** Presione ▲ ó ▼ para seleccionar el idioma deseada: inglés (ENGLISH), español (ESPAÑOL) o francés (FRANCAIS), luego presione el botón **ENTER**.



Presione **TV MENU** para volver a la imagen normal de TV.

### Notas:

- Si la unidad no funciona correctamente (mediante los botones de la unidad y los del control remoto), desconecte el cable de alimentación, espere unos minutos y vuelva a conectarlo. El funcionamiento del reproductor puede haberse visto afectado por la electricidad estática u otros problemas.
- La sección de la TV tiene su propio menú al igual que la sección del DVD (ver página 34).





## Operación del TV

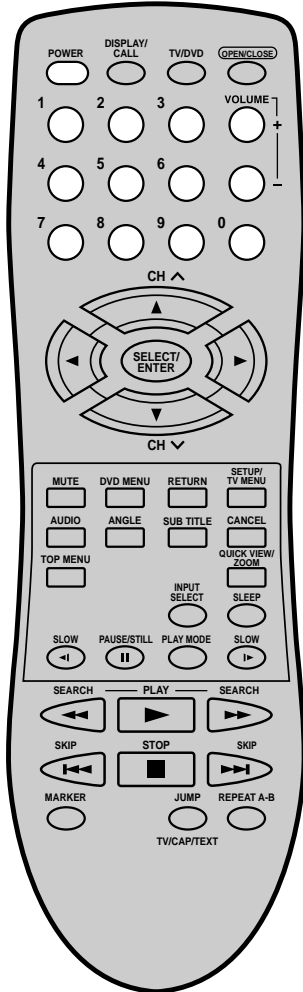

- 1 Para encender el TV/DVD, presione el botón **POWER**.
- 2 Ajuste el nivel de volumen presionando el botón + ó - de **VOLUME**. El nivel de volumen será indicado en la pantalla por medio de barras verdes y una indicación de número. A medida que el volumen aumenta, se incrementan el número de barras y la indicación de número. Si se reduce el volumen, el número de barras verdes y la indicación de número decrecen.
- 3 Ajuste el modo TV/CATV a la posición apropiada. (Vea página 18.)

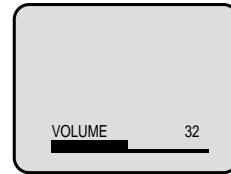

- 4 Presione el botón de selección directa de canal. **Selección directa de canal en modo de TV** Cuando la opción de menú de TV/CATV sea ajustada al modo de TV, todos los canales podrán ser seleccionados en forma instantánea usando sólo dos botones. (Por ejemplo, para seleccionar el canal 2, presione "0" y "2". Si usted sólo presiona "2", la selección del canal se retardará unos minutos.) Para los canales de 10 en adelante, presione los dos dígitos en orden.

TV - Canales de VHF/UHF  
CATV - Canales de TV CABLE

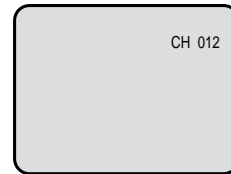

**Selección directa de canal en modo de CATV**  
Cuando la opción de menú de TV/CATV sea ajustada al modo de CATV, los canales podrán ser seleccionados de la siguiente forma:

**PARA SELECCIONAR LOS CANALES DE CATV:**

- 1-9 Presione "0" dos veces, y luego 1-9 según sea necesario. Por ejemplo, para seleccionar el canal 2, presione "002".
- 10-12 Primero presione "0", y luego los 2 dígitos restantes. Por ejemplo, para seleccionar el canal 12, presione "012".
- 13-99 Presione los 2 dígitos en orden. Por ejemplo, para seleccionar el canal 36, presione "36".
- 100-125 Presione los 3 dígitos en orden. Por ejemplo, para seleccionar el canal 120, presione "120".

**NOTA REFERENTE A LOS CANALES 1-12:**

Si usted sólo presiona 1 ó 2 botones, el canal correspondiente será seleccionado al cabo de 2 segundos.

TV	CATV
VHF 2-13	VHF 2-13
UHF 14-69	STD/HRC/IRC 14-36 (A) (W) 37-59 (AA) (WW) 60-85 (AAA) (ZZZ) 86-94 (86) (94) 95-99 (A-5) (A-1) 100-125 (100) (125) 01 (5A)

**NOTAS:**

- Si se ha seleccionado un canal sin emisión, el sonido se silenciará automáticamente.
- Si una estación que estaba viendo deja de transmitir, el televisor se desconectará automáticamente después de 15 minutos.

ESPAÑOL



## Operación del TV

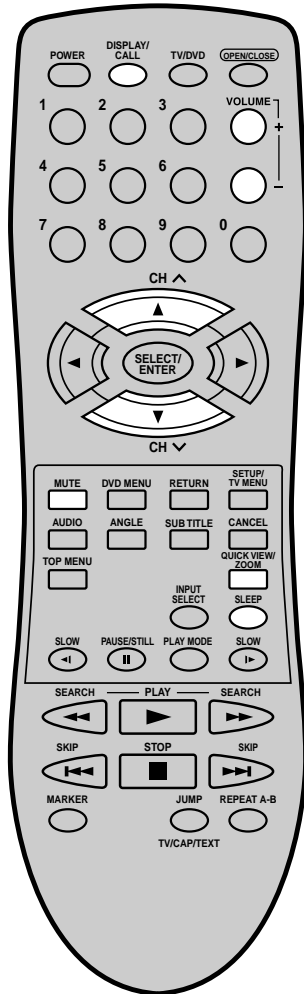

### CANNAL ^/v

Presione y libere **CH ^** ó **v** La unidad se detendrá automáticamente en el siguiente canal almacenado en la memoria. Antes de seleccionar canales, éstos deberán ser almacenados en la memoria del televisor. Consulte la sección "Cómo memorizar canales" en las páginas 19 y 20.

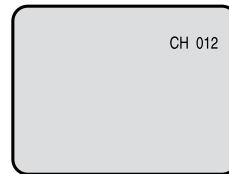

### LLAMADA

Presionar **DISPLAY/CALL** para ver la información actual en la pantalla. Presionar **DISPLAY/CALL** nuevamente para que desaparezca esta información.

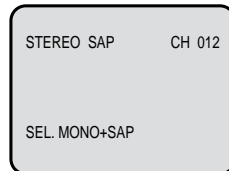

- Número de canal o modo de VIDEO
- Stereo o status de audio SAP (segundo programa de sonido)
- Status de la salida de audio

### VISION RAPIDA

Este botón le permite retroceder hasta el último canal sintonizado al presionar **QUICK VIEW**. Presione este botón otra vez para regresar al último canal que estaba mirando.

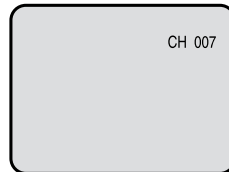

### SILENCIAMIENTO

Presione **MUTE** botón para silenciar el sonido. El sonido del TV/DVD será silenciado y aparecerá brevemente en pantalla la indicación "MUTE". El sonido puede ser devuelto a su nivel original presionando otra vez este botón ó uno de los botones **+** ó **-** de **VOLUME**.

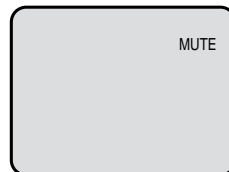

### DORMIR

Para programar el TV/DVD para que se apague después de cierto tiempo programado, presione **SLEEP** del control remoto. El reloj entrará en cuenta regresiva, 10 minutos por cada presión **SLEEP** (120, 110, ...10, 0). Después que el tiempo de apagado está programado, aparecerá una indicación brevemente cada diez minutos para recordarle que la función de apagado automático está activada. Para confirmar el tiempo del temporizador de apagado, presione **SLEEP** y el tiempo restante aparecerá brevemente. Para cancelar el temporizador de apagado, presione **SLEEP** varias veces hasta que la indicación muestre 0.

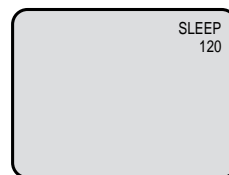



## Subtítulo cerrado

### ¿QUE ES LA RECEPCION DE TEXTO?

Este televisor tiene capacidad para descodificar y mostrar los programas de televisión con emisión de texto. Esta función mostrará el texto en pantalla para los usuarios con problemas de audición o traducirá y mostrará el texto que se encuentre en otra lengua.

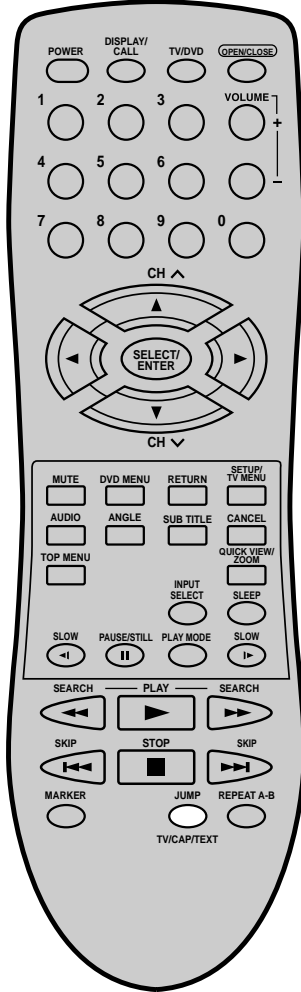

**Leyendas:** Este modo de recepción de texto mostrará el texto en pantalla en inglés u otra lengua (dependiendo de la programación CH. 1 ó 2 de recepción de texto).

Generalmente las emisiones de textos en inglés son recibidas en el canal 1 de recepción de texto y los textos en otras lenguas son recibidos en el canal 2 de recepción de texto. Las leyendas aparecerán en los lugares de la pantalla que interfieran mínimamente con la imagen, generalmente en la parte inferior de la misma. Los programas de noticias mostrarán generalmente tres líneas de leyendas que cambiarán en la pantalla. La mayoría de los otros programas ofrecen dos o tres líneas de leyendas colocadas cerca del personaje que está hablando de tal manera que el usuario pueda seguir el diálogo.

Las letras itálicas o subrayadas indican títulos, palabras en lenguas extranjeras o palabras que requieren énfasis. Las letras de canciones aparecen encerradas entre notas musicales.

**Texto:** El modo de recepción de texto llenará la pantalla con la programación de programas y otras informaciones.

Después de seleccionar uno de los modos de recepción de texto, éste continuará activado hasta que se lo cambie, independientemente de que se sintonice otro canal.

Si se pierde la señal de la emisión de texto debido a un aviso comercial o al corte de la señal, las leyendas reaparecerán cuando la señal sea recibida nuevamente.

Si se cambia de canal, las leyendas se retardarán en 10 segundos aproximadamente.

Para recibir emisiones de programas de televisión con emisión de texto, refiérase a su guía de TV en la que estarán indicadas con el símbolo (CC).

### PARA MIRAR EMISIONES DE TEXTO

Presione **TV/CAP/TEXT** para conmutar entre TV normal y los dos modos de recepción de texto (leyendas y texto en toda la pantalla). Este modo mostrará el texto en la pantalla para los usuarios con problemas de audición.

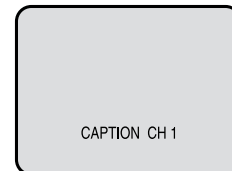

### NOTAS:

- Cuando seleccione la recepción de texto, las leyendas aparecerán durante 10 segundos aproximadamente.
- Si no se recibe la señal de emisión de texto, no aparecerán leyendas, pero el televisor permanecerá en el modo de recepción de texto.
- Cuando las leyendas estén en pantalla puede ser que las indicaciones de funciones como volumen y silenciamiento no aparezcan ya que interferirían con las leyendas.
- Ocasionalmente podrán aparecer faltas de ortografía o caracteres extraños durante la recepción de texto. Esto es normal en este modo, especialmente con los programas en vivo. Esto se debe a que durante los programas en vivo, los textos son ingresados sin edición, ya que no hay tiempo para la misma.
- Algunos sistemas de cable y sistemas de protección contra copias pueden interferir con la señal de emisión de texto.
- Si utiliza una antena interior o si la recepción del TV es muy insuficiente, el texto de las emisiones puede no aparecer o mostrar caracteres extraños y errores de ortografía. En tal caso, ajuste la antena para mejorar la recepción o utilice una antena externa.

ESPAÑOL





## Para memorizer canales

Este TV/DVD está equipado con una función de memorización de canales que permite avanzar o retroceder al siguiente canal almacenado en la memoria, pasando por alto los canales no deseados. Antes de seleccionar canales, éstos deberán ser programados en la memoria del TV/DVD. Además de los canales normales de VHF y UHF, este TV/DVD puede recibir hasta 113 canales de TV cable. Para usar el TV/DVD con una antena, ajuste la opción de menú TV/CATV al modo "CATV".

### SELECCION DE TV/CATV

1 Presione **TV MENU** en el mode de TV. Aparece la pantalla del menú de la TV.

2 Presione **◀** ó **▶** hasta que aparezca el menú SET UP.

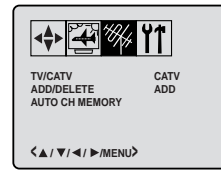

3 Presione **▲** ó **▼** para seleccionar "TV/CATV".

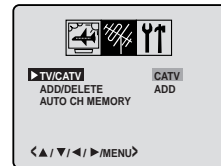

4 Presione **◀** ó **▶** para seleccionar "TV" ó "CATV". La flecha indica el modo seleccionado.

**TV** - Canales de VHF/UHF  
**CATV** - Canales de TV CABLE

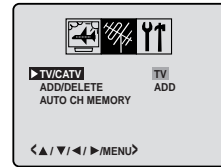

5 Presione **TV MENU** hasta que se borre la pantalla MENU.

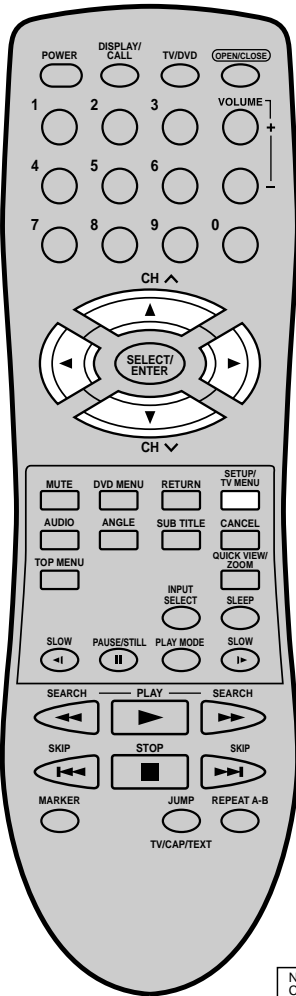

### CANALES CATV

El cuadro abajo muestra el sistema típico de la localización de los canales por cable.

Números en este TV	14	15	16	17	18	19	20	21	22
Canal de CATV correspondientes	A	B	C	D	E	F	G	H	I
23	24	25	26	27	28	29	30	31	32
J	K	L	M	N	O	P	Q	R	S
41	42	43	44	45	46	47	48	49	50
EE	FF	GG	HH	II	JJ	KK	LL	MM	NN
59	60	61	62	63	64	65	66	67	68
WW	AAA	BBB	CCC	DDD	EEE	FFF	GGG	HHH	III
77	78	79	80	81	82	83	84	85	86
RRR	SSS	TTT	UUU	VVV	WWW	XXX	YYY	ZZZ	86
95	96	97	98	99	100	101	102	103	87
A-5	A-4	A-3	A-2	A-1	100	101	102	103	88
113	114	115	116	117	118	119	120	121	89
113	114	115	116	117	118	119	120	121	90
									91
									92
									93
									94
									95
									96
									97
									98
									99
									100
									101
									102
									103
									104
									105
									106
									107
									108
									109
									110
									111
									112
									113
									114
									115
									116
									117
									118
									119
									120
									121
									122
									123
									124
									125
									01
									5A







## Para memorizer canales

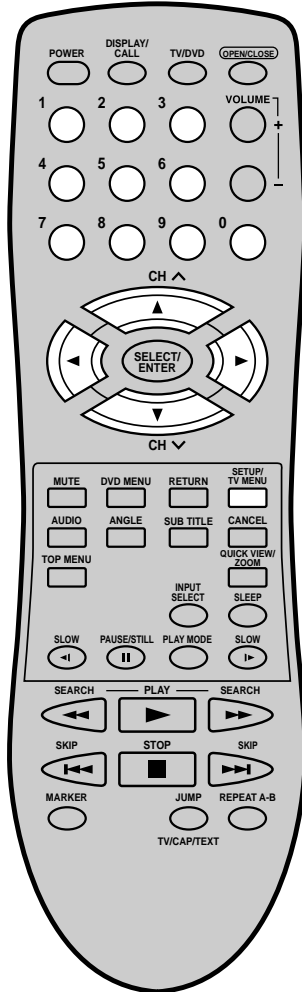

### SINTONIZACION DE MEMORIA AUTOMATICA DE CANAL

- 1 Presione **TV MENU** en el mode de TV. Aparece la pantalla del menú de la TV.
- 2 Presione ◀ ó ▶ hasta que aparezca el menú SET UP.
- 3 Presione ▲ ó ▼ para seleccionar "AUTO CH MEMORY", a continuación presione ◀ ó ▶. El TV comenzará a memorizar todos los canales disponibles en su área.
- 4 Presione **TV MENU** hasta que se borre la pantalla MENU.

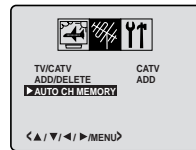
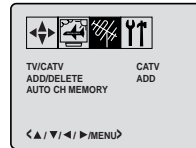

ESPAÑOL

### PARA ADICIONAR/BORRAR CANALES

- 1 Seleccione los canales deseados a agregar o borrado mediante los botones de **Selección Directa de Canal (0-9)** o **CH ▲** ó **▼**.
- 2 Presione **TV MENU**. Aparece la pantalla del menú de la TV.
- 3 Presione ◀ ó ▶ hasta que aparezca el menú SET UP.
- 4 Presione ▲ ó ▼ para seleccionar "ADD/DELETE".
- 5 Presione ◀ ó ▶ para seleccionar "ADD" (añadir) ó "DELETE" (borrar), dependiendo de la función que quiera realizar.
- 6 Presione **TV MENU** hasta que se borre la pantalla MENU.
- 7 Repita los pasos 1 y 6 para ser añadido o borrado cada canal.

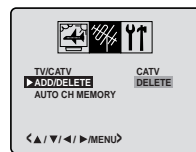
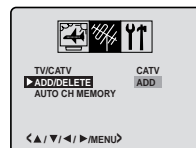
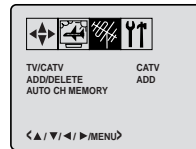



## Selección Chip-V

Este TV/DVD está equipado con un V-Chip Controller que le permite restringir y controlar el acceso a determinados canales. Esta función es útil para evitar que los niños vean escenas de violencia o de contenido sexual que usted puede decidir evitarlos.  
Para usar la función V-Chip debe registrar una contraseña.

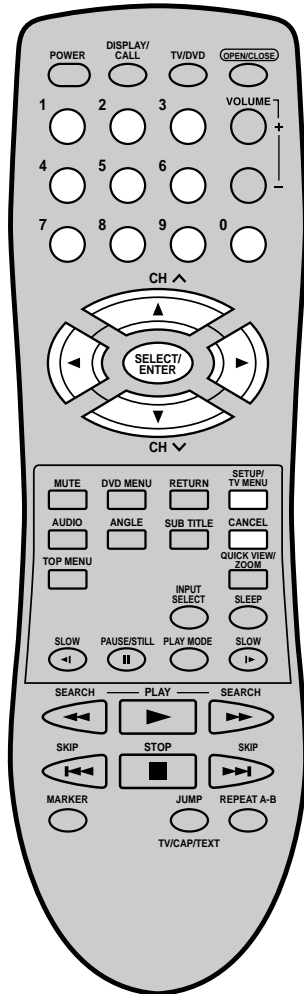

### PARA REGISTRE CONTRASEÑA

1 Presione **TV MENU** en el modo de TV.  
Aparece la pantalla del menú de la TV.

2 Presionar **◀** ó **▶** hasta que aparezca el menú **OPTION**.



3 Presione **▲** ó **▼** para seleccionar la "V-CHIP SET" la continuación presione **◀** ó **▶**.



4 Entre la contraseña (4 cifras) con los botones de **selección directa de canal (0-9)** y presione **ENTER**.  
• Si entra un número de contraseña equivocado, presione **CANCEL**.

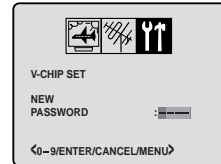

Aparece "\*" en lugar del número.

5 Entre nuevamente la misma contraseña para la seguridad y presione **ENTER**.  
Ahora se ha registrado la contraseña y el menú de configuración de V-Chip aparecerá en la pantalla.

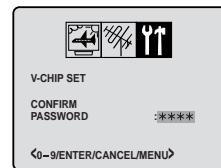

### NOTAS:

- Si se olvida de la contraseña, no podrá ajustar el V-Chip.
- Para no olvidarse de la contraseña, anótelas y guárdela en un lugar seguro.





## Selección Chip-V

### PARA AJUSTAR EL V-CHIP

1 En el menú V-CHIP SET, presione ▲ ó ▼ para seleccionar "TV RATING".



2 Presione ◀ ó ▶ para que aparezca el ajuste deseado.

**OFF** : No se ajusta a TV RATING

**TV-Y** : Todos los niños

**TV-Y7** : 7 años ó mayor

**TV-G** : Audiencia general

**TV-PG** : Con autorización de los padres

**TV-14** : 14 años ó mayor

**TV-MA** : 17 años ó mayor

• Cuando seleccione TV- Y7, TV-PG, TV-14 ó TV-MA, presione **DISPLAY/CALL** para mostrar el nivel de prohibición. Presione ▲/▼ ó ◀/▶ para seleccionar la clasificación deseada.

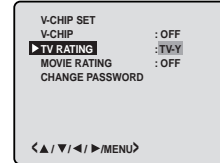

3 Presione ▲ ó ▼ para seleccionar "MOVIE RATING".

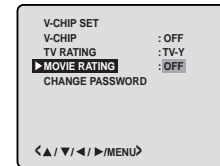

4 Presione ◀ ó ▶ para seleccionar prohibición deseada.

**OFF** : No se ajusta a MOVIE RATING

**G** : Para autorización de los padre

**PG** : Con autorización de padres

**PG-13** : Con autorización de padres Menos de 13 años

**R** : Menores de 17 años se recomienda Se sigue autorización de los padres

**NC-17** : 17 años ó mayor

**X** : Sólo para adultos

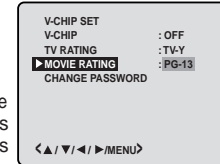

5 Presione ▲ ó ▼ para seleccionar "V-CHIP".

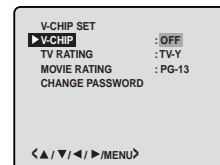

6 Presione ◀ ó ▶ para que aparezca "ON". Sus ajustes quedan grabados en la memoria.

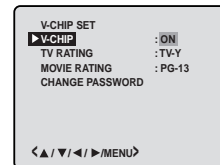

7 Presione **TV MENU** hasta que se borre la pantalla de MENU.

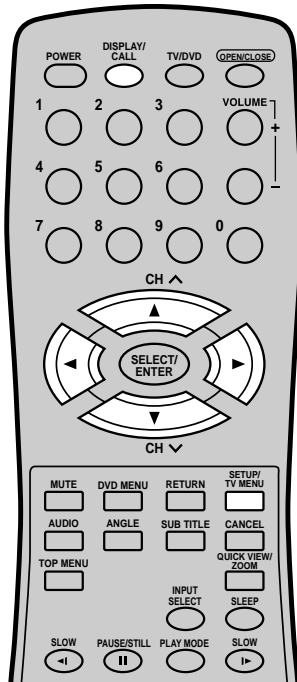

### Para utilizar el televisor después de proteger el TV.

Cuando se reciba un programa al que se aplica el ajuste del V-Chip, introduzca la contraseña. La protección puede cancelarse.

### NOTAS:

- La función V-Chip se activa sólo en los programas y cintas que tienen señal de prohibición.
- Si está cambiando los canales utilizando una caja de cable mientras que el TV/DVD está sintonizando en el canal 3 ó 4, el V-Chip funciona de forma diferente. Cuando entre su contraseña para cancelar temporalmente el bloqueo en cualquier canal, se desactivará enteramente la función del V-Chip para todas las emisoras. Para reponer el V-Chip, desconecte el TV/DVD y vuelva a conectar.
- Algunas cajas de cable fueron diseñadas con una función de retardo, en algunos casos puede demorar unos 10 segundos para que un programa aparezca después de entrar una contraseña.

ESPAÑOL



## Selección Chip-V

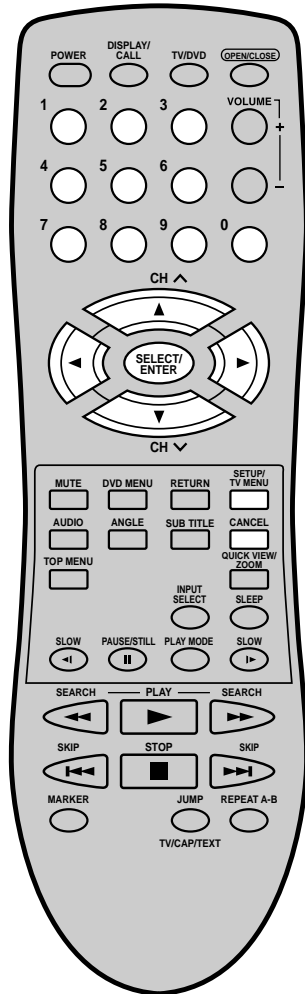

### PARA CAMBIAR LA CONTRASEÑA

1 Presione **TV MENU** en el modo de TV. Aparece la pantalla del menú de la TV.

2 Presione ◀ ó ▶ hasta que aparezca el menú **OPTION**.



3 Presione ▲ ó ▼ para seleccionar "V-CHIP SET", a continuación presione ◀ ó ▶.



4 Entre la contraseña (4 cifras) con los botones de **selección directa de canal (0-9)** y presione **ENTER**.

- Si entra un número de contraseña equivocado, presione **CANCEL**.

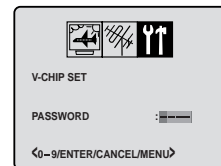

5 Presione ▲ ó ▼ para seleccionar "CHANGE PASSWORD", a continuación presione ◀ ó ▶.

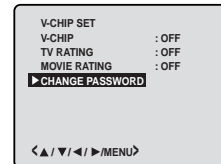

6 Entre la contraseña nueva (4 cifras) con los botones de **selección directa de canal (0-9)** y presione **ENTER**.

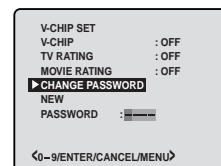

7 Vuelva a escribir la nueva contraseña para confirmarla y presione **ENTER**.

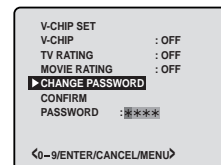

8 Presione repetidamente **TV MENU** para volver a la pantalla normal.





## Ajustes de control de imagen

Los controles de imagen han sido preajustados en fábrica, pero usted puede reajustarlos individualmente como sigue:

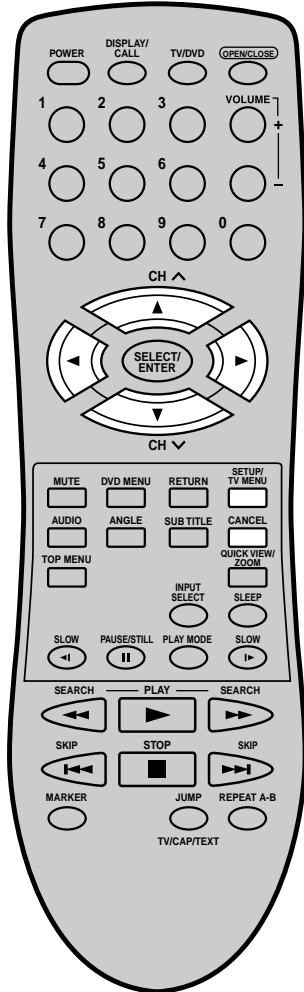

1 Presione **TV MENU** en el modo de TV.  
Aparece la pantalla del menú de la TV.

2 Presione ◀ ó ▶ hasta que aparezca el menú PICTURE.



3 Presione ▲ ó ▼ repetidamente para seleccionar el punto que desea ajustar.

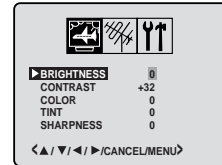

4 Presione ◀ ó ▶ dos veces para hacer el ajuste.

	▶	◀
<b>BRIGHTNESS (BRILLO)</b>	aumenta el brillo	disminuye el brillo
<b>CONTRAST (CONTRASTE)</b>	aumenta el contraste	disminuye el contraste
<b>COLOR (COLOR)</b>	color brillante	tiene un color pálido
<b>TINT (TINTE)</b>	color hacia el verde	color rojizo
<b>SHARPNESS (DEFINICION)</b>	le imagen es más nítida	le imagen es más suave

5 Después de encontrar el ajuste deseado presionar **TV MENU** hasta que desaparezca la pantalla de MENU.

### REPOSICION

Al presionar **CANCEL** durante los ajustes de imagen hará que los mismos regresen a los niveles preajustados en fábrica.

**NOTA:**  
La función contraste se preajusta en fábrica máximo nivel.

ESPAÑOL



## Segundo programa de sonido (SAP) y estereo

El aparato de TV/DVD está equipado con una función conocida como sonido de TV multicanal o MTS. Las transmisiones MTS permiten disfrutar mejor de la TV ya que sus programas tienen un sonido en estéreo de alta fidelidad. MTS también tiene un canal adicional llamado segundo programa de sonido o SAP que los canales de TV pueden utilizar para transmitir un segundo idioma en las transmisiones bilingües o para otros propósitos.

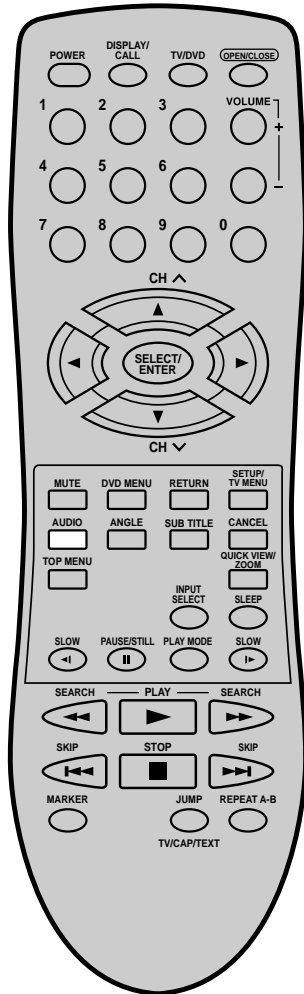

### PARA ESCUCHAR SONIDOS EN ESTEREO

Cuando el aparato de TV está encendido o se hace una selección de canal, asegúrese de que aparece "STEREO" en la pantalla. Esto significa que se pueden recibir transmisiones en "Estéreo". Puede disfrutar de los sonidos en estéreo utilizando las altavoces izquierdo y derecho.

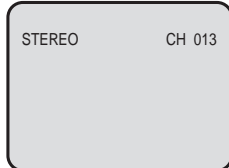

- Cuando se reciben transmisiones "Monoaural" no aparece ninguna indicación.
- Si la señal transmisora no es lo suficientemente fuerte o no puede escuchar nítidamente los sonidos en estéreo, presione **AUDIO** para cambiar a un sonido monoaural. Con este deberán eliminarse los ruidos. Presione nuevamente para escuchar los sonidos en estéreo.

### PARA ESCUCHAR EN SAP (SEGUNDO PROGRAMA DE SONIDO)

Cuando el aparato de TV está encendido o se hace una selección de canal, asegúrese de que aparece SAP en la pantalla. Esto significa que se puede recibir transmisiones en "Segundo programa de sonido".

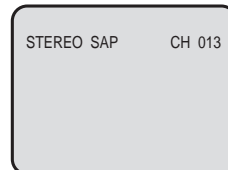

### PARA SELECCIONAR SONIDO DESEADO

Presione el botón **AUDIO** para seleccionar el sonido deseado.

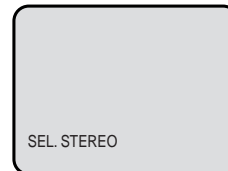

### TRANSMISION MONOAURAL+SAP



### TRANSMISION ESTEREO+SAP

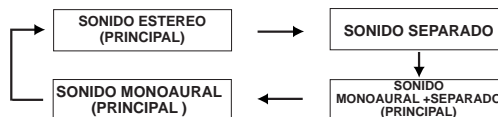



## Disco

El aparato detecta si el disco colocado es un DVD o un disco compacto de audio y ajusta automáticamente el modo.

### Notas sobre los discos

No reproduzca un DVD-ROM, DVD-Audio, CD-ROM, CD-R, CDV, CD-G, Video CD o Foto CD para evitar el borrado accidental del material pregrabado.

Este aparato sólo funciona con discos DVD de la región 1. Los discos con otros números de región no pueden reproducirse en este aparato.

Esta unidad no toca archivos MP3.

### Título/Capítulo/Canción

#### Título

Cuando hay dos o más películas grabadas en un disco, el disco se divide en dos o más secciones. Cada sección se denomina un "TÍTULO".

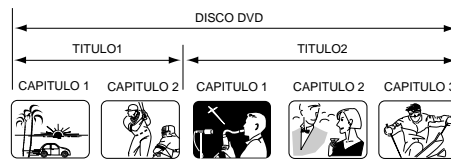

ESPAÑOL

#### Capítulo

Los títulos pueden subdividirse en muchas secciones. Cada sección se denomina un "CAPÍTULO".

#### Canción

Un disco compacto de audio puede contener varios elementos.

Estos se asignan a las canciones.



### Para sacar el disco de su caja

Sujete firmemente por el borde del disco. No toque la superficie del disco. Saque suavemente el disco de la caja.

- No raye el disco.
- No ensucie la superficie del disco.
- No pegue una etiqueta o cinta adhesiva en el disco.
- No deje caer o doble el disco.

### Para guardar el disco

- Guarde el disco en su caja para evitar el riesgo de ralladuras, polvo o daños.
- No deje el disco expuesto a los rayos del sol o en lugares calientes o húmedos.

### Para limpiar el disco

- Frote el disco con un paño limpio, seco, desde el centro a los bordes.
- No frote el disco con un movimiento circular.
- No utilice limpiadores líquidos o en aerosol.

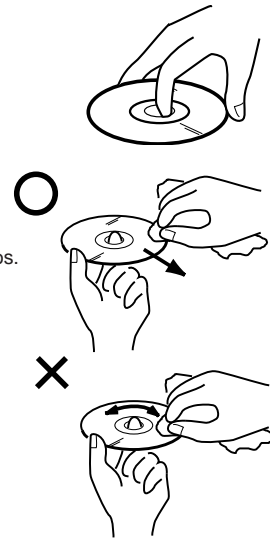



## Preparación / Estado del disco

En las siguientes páginas se describe la instalación y la operación en modo DVD.

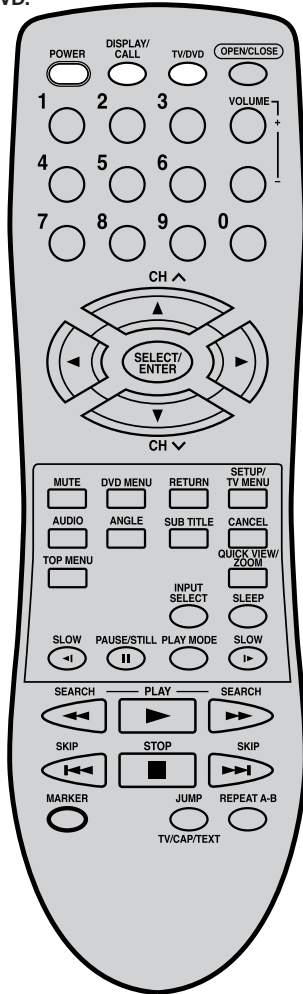

### Preparación

Antes de poner en funcionamiento el DVD/CD, efectúe las siguientes preparaciones.

- 1 Introduzca el cable de CA en una toma de corriente estándar de CA polarizada de 120 V y 60 Hz.
  - Si el cable de CA se enchufa por vez primera, espere unos 5 segundos antes de presionar **POWER**.

**NOTA:** Al conectar a otros equipos, desenchufe la unidad de la toma de CA.

- 2 Presione **POWER** en la unidad o en el mando a distancia para encender la unidad. Se encenderá el indicador **POWER**.
  - Cada vez que presiona **POWER**, el TV/DVD se enciende desde el modo TV.
  - Cuando use un amplificador, enciéndalo.

- 3 Presione **TV/DVD** para seleccionar el modo DVD. Aparecerá la pantalla de inicio del DVD.



### Estado del disco

Presione **DISPLAY/CALL**. Aparecerá la pantalla de estado del disco.

#### Disco de vídeo DVD

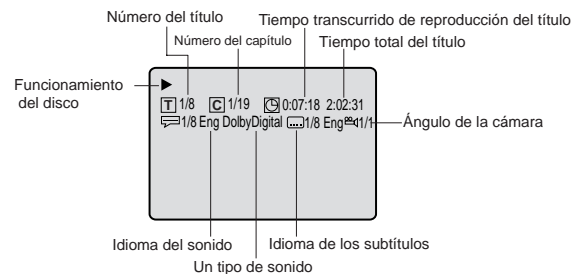

Para que desaparezca la pantalla de estado, presione **DISPLAY/CALL** de nuevo.

#### CD de AUDIO

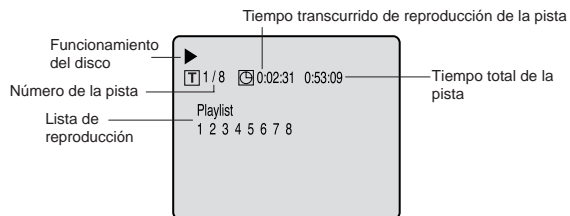

- Cuando reproduzca el disco CD, aparecerá la pantalla de estado.

#### NOTA:

**Si la unidad no funciona correctamente:**

La electricidad estática, etc., puede afectar al funcionamiento del reproductor. Desconecte el cable de CA y vuelva a conectarlo.







## Procedimiento de reproducción

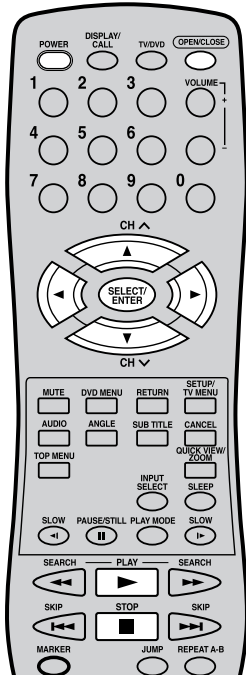

**1** Presione **OPEN/CLOSE** en el aparato.  
Se abrirá la bandeja del disco.

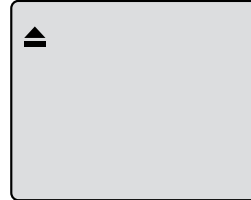

**2** Coloque un disco en la bandeja. Sujete el disco, colóquelo con el lado de etiqueta impresa hacia arriba, alinee en las guías y coloque el disco en su posición correcta.

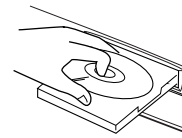

**3** Presione **PLAY** u **OPEN/CLOSE** en el aparato.  
La bandeja del disco se cierra automáticamente. En la pantalla del TV la indicación "▲" cambia a "▶" y empieza la reproducción.

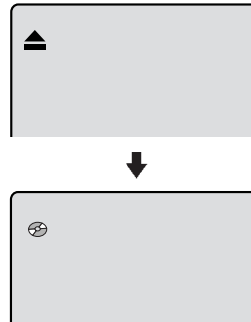

- Aparece la pantalla del menú en la pantalla de TV, si el disco tiene una función de menú.

**4** Presione ▲/▼ ó ◀/▶ para seleccionar el título.

**5** Presione **SELECT**.  
• Se selecciona el título y empieza la reproducción.

**6** Presione **STOP** para terminar la reproducción.  
• El aparato graba el punto de parada, según el disco. Aparece "■" en la pantalla. (Presione **PLAY** para continuar reproduciendo (desde el mismo punto).  
• Si presiona nuevamente **STOP** o se retira el disco (Aparece "■" en la pantalla), el aparato borrará el punto de parada.

**7** Para la reproducción, presione **STOP**.  
A continuación presione **OPEN/CLOSE** en el aparato.  
Se abre la bandeja del disco.  
Saque el disco y presione **POWER**.  
La bandeja del disco se cierra automáticamente y se desconecta el aparato.

### Nota:

- Si se coloca un disco no compatible, aparecerá "Incorrect Disc", "Region Code Error" o "Parental Error" en la pantalla de TV dependiendo del tipo de disco cargado. En este caso, revise el disco nuevamente (Ver páginas 25 y 37).
- Algunos discos pueden demorar un minuto antes de empezar la reproducción.
- Cuando coloque un disco de una sola cara con esa etiqueta abajo (i.e. del lado incorrecto) y presione **PLAY** o **OPEN/CLOSE** en el aparato, aparecerá "▶" en la pantalla durante 3 segundos y después aparecerá continuamente la palabra "No Disc".
- Algunas funciones de reproducción de DVD pueden haber sido elegidas por el productor de la película. Como este aparato reproduce los DVD de acuerdo con las posibilidades introducidas por el productor, algunas funciones de reproducción pueden no existir. Consulte además las instrucciones que vienen con el DVD.
- Cuando toque CD's de audio codificados DTS, se escuchará ruido excesivo de las salidas análogas stereo. Para evitar posibles daños al sistema de audio, el consumidor debe tomar las debidas precauciones cuando las salidas análogas stereo del aparato DVD estén conectadas a un sistema de amplificación.

ESPAÑOL



## Reproducción especial

**Nota:** Puede ocurrir una leve demora entre el momento en que presiona el botón y que se active la función.

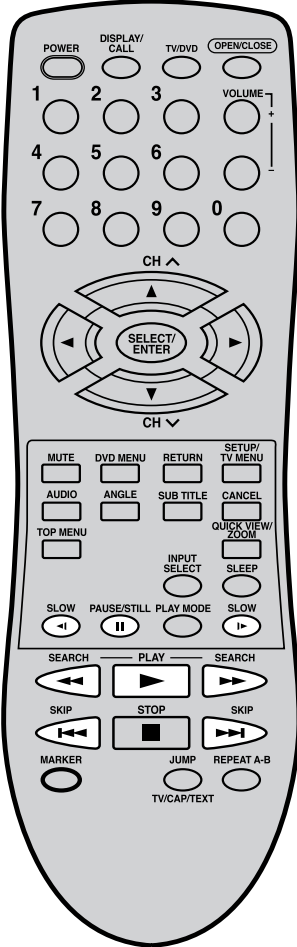

### Reproducción con avance rápido

Presione **SEARCH** (▶▶) durante la reproducción normal. Cada vez que presione el botón de **SEARCH** (▶▶), aumentará la velocidad de la búsqueda ▶▶ (x2), ▶▶▶▶ (x4), ▶▶▶▶▶▶ (x8), ▶▶▶▶▶▶▶▶ (x15).  
(CD: ▶▶ (x 2), ▶▶▶▶ (x 4), ▶▶▶▶▶▶ (x 8), ▶▶▶▶▶▶▶▶ (x 20))

- Para seguir con la reproducción normal, presione **PLAY**.

### Reproducción con retroceso rápido

Presione **SEARCH** (◀◀) durante la reproducción normal. Cada vez que presione el botón de **SEARCH** (◀◀), aumentará la velocidad de la búsqueda ◀◀ (x2), ◀◀◀◀ (x4), ◀◀◀◀◀◀ (x8), ◀◀◀◀◀◀◀◀ (x15).  
(CD: ◀◀ (x 2), ◀◀◀◀ (x 4), ◀◀◀◀◀◀ (x 8), ◀◀◀◀◀◀◀◀ (x 20))

- Para seguir con la reproducción normal, presione **PLAY**.

### Reproducción Fija

Presione **PAUSE/STILL** durante la reproducción normal para hacer una pausa en la reproducción.



Para seguir con la reproducción normal, presione **PLAY**.

### Avance cuadro por cuadro

Presione **PAUSE/STILL** durante la imagen fija. Avanza un cuadro cuando presione **PAUSE/STILL** una vez.

Para seguir con la reproducción normal, presione **PLAY**.

### Reproducción de cámara lenta

Presione **SLOW** (◀I) para retroceder o **SLOW** (I▶) para avanzar durante la reproducción normal o imagen fija. Cada vez que presione el botón de **SLOW**, cambiará la velocidad del slow x1/2, x1/4, x1/6, x1/8.

- Para seguir con la reproducción normal, presione **PLAY**.
- Para volver a la imagen fija, presione **PAUSE/STILL**.

### Búsqueda de un capítulo o canción

Presione **SKIP** (▶▶) en avance o **SKIP** (◀◀) en retroceso durante la reproducción para buscar un capítulo que desea ver. Cada vez que presione el botón, se salta un capítulo o canción.

### Nota:

El aparato puede mantener una imagen fija de video o la imagen visualizada en la pantalla, en su pantalla de TV, permanentemente. Si deja la imagen fija de video o la imagen visualizada en la pantalla en su TV durante mucho tiempo, puede dañar permanentemente la pantalla de TV. Los televisores de proyección tienen tendencia a sufrir este problema.





## Zoom/Búsqueda de la escena deseada

### Zooming (acercamiento)

Esta unidad le permitirá hacer acercamientos de la imagen del marco y podrá efectuar selecciones cambiando la posición del marco.

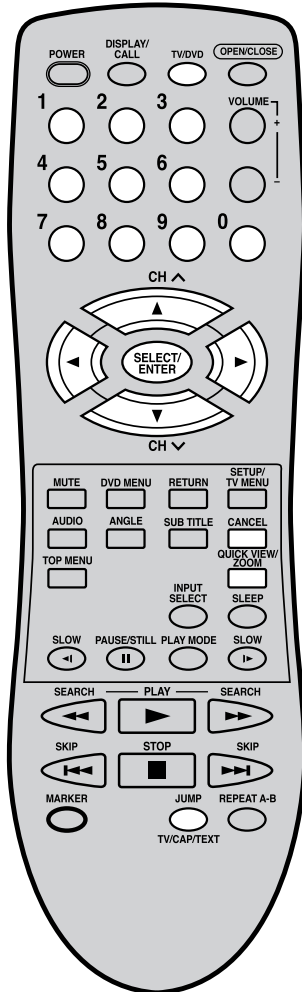

- 1 Presione **TV/DVD** para seleccionar modo de DVD.  
Presione **ZOOM** durante la reproducción.  
La parte central de la imagen se agranda.  
Cada vez que presione el **ZOOM** cambiará el **ZOOM Q 1 (x2), Q 2 (x3) y Q 3 (x4).**

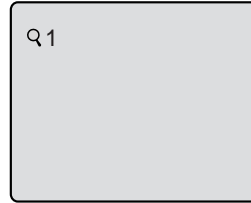

ESPAÑOL

- 2 Presione el botón **▲/▼/◀/▶** para ver una parte diferente del marco. Puede mover el marco del centro hacia UP (arriba), DOWN (abajo), LEFT (izquierda), RIGHT (derecha).

- 3 En el modo **ZOOM** presione **ZOOM** varias veces para regresar a una visión 1:1 (**Q Off**).

### Búsqueda de la escena deseada

Utilice el título, capítulo y tiempo grabados en el disco para buscar el punto que desea reproducir.

- 1 Presione **JUMP** durante la reproducción.

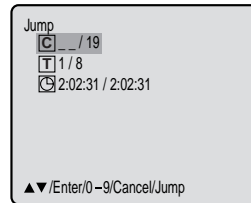

- 2 Presione **▲** ó **▼** para seleccionar el "**C** (capítulo)", "**T** (título/canción)" ó "**Q** (título)".

- 3 Presione las **teclas numéricas (0-9)** para cambiar el número.

- Si entra un número equivocado, presione **CANCEL**.
- Consulte la caja en la que viene el disco para confirmar los números.

- 4 Presione **ENTER**.

- Empieza la reproducción.
- Cuando cambie el título, empieza a reproducir desde el capítulo 1 del título seleccionado.
- Este procedimiento puede no funcionar en algunos discos.

#### Nota:

- Puede seleccionar la reproducción con pausa, cámara lenta o búsqueda en el modo zoom.
- Puede que algunos discos no respondan a la función de Zoom.





## Reproducción repetida/Reproducción de programa/Repetida A-B

Presione **PLAY MODE** durante el modo de reproducción o el de parada.  
Cada vez que presione **PLAY MODE**, el modo de reproducción cambia de la siguiente forma.

### DVD

Presentación en pantalla	Operación
→  Título:	Repite el título actual.
↓ Capítulo:	Repite el capítulo actual.
↓ Off:	Vuelve a la reproducción normal.

- Durante el modo de parada, la tecla **PLAY MODE** no funciona.

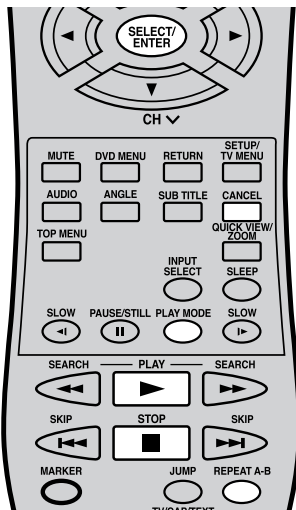

### CD de AUDIO

Presentación en pantalla	Operación
→  All:	Repite todo el disco.
↓ Pista:	Repite la pista actual.
↓ Reproducción aleatoria:	Reproduce las pistas en orden aleatorio.
↓ *Programa:	Reproduce las pistas en orden de programa.
↓ (Pantalla de estado):	Vuelve a la reproducción normal.

- Durante el modo de parada, no puede seleccionar Pista.

### \*Menú de programa

Use los **botones numéricos (0-9)** para escribir el número de la pista que desea programar, y a continuación presione **ENTER**. Se muestran el número de la pista y el tiempo total. Repita este paso para introducir pistas adicionales. Cuando haya terminado de introducir pistas, presione **PLAY** para empezar la reproducción de programa. Se muestra una lista de reproducción de sus pistas programadas.

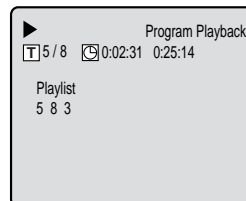
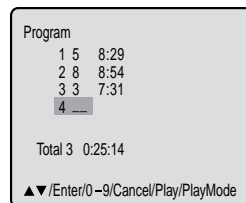

### NOTAS:

- Si introduce un número incorrecto, presione **CANCEL**.
- Para cancelar la reproducción de programa, presione **STOP** 3 veces.
- Para borrar los programas del menú de programas, presione **CANCEL** hasta que se borren todos los programas.
- El programa se cancela cuando abre la bandeja del disco o apaga el aparato.

### Reproducción repetida A-B

La reproducción repetida A-B le permite repetir el material entre los dos puntos seleccionados.

- 1 Presione **REPEAT A-B** durante la reproducción. Se selecciona el punto inicial.
- 2 Presione nuevamente **REPEAT A-B**. Se selecciona el punto final. Empieza a reproducir en el punto seleccionado. La reproducción se detiene en el punto final, vuelve al punto A y vuelve a empezar nuevamente.

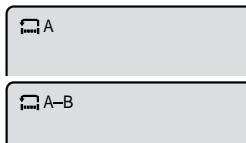

Para continuar con la reproducción normal, presione nuevamente **REPEAT A-B**. Aparece Off en la pantalla.

### Nota:

- La función de repetición puede no funcionar en algunos discos.
- En el modo de repetición A-B pueden no aparecer los subtítulos cerca del punto A o B.
- Puede no ser posible programar la repetición A-B en algunas escenas del DVD.
- La repetición A-B no funciona con un DVD interactivo.

## 30





## Marcado de escenas deseadas

El TV/DVD almacena los puntos que usted desee ver de nuevo. Puede volver a iniciar la reproducción a partir de esa escena.

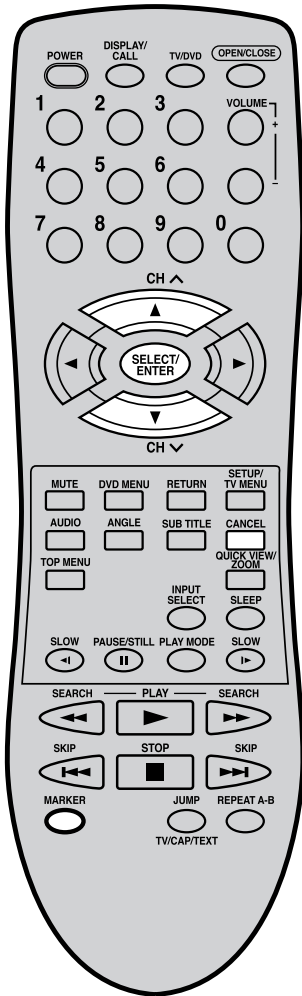

### NOTAS:

- La marca se cancela cuando abre la bandeja del disco o apaga el aparato.
- Algunos subtítulos grabados alrededor del marcador puede que no aparezcan. [DVD]

### Marcado de escenas deseadas

- 1 Presione **MARKER** durante la reproducción.

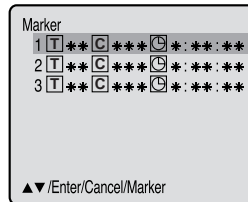

- 2 Seleccione el marcador en blanco usando ▲/▼, y a continuación presione **ENTER** en la escena deseada.

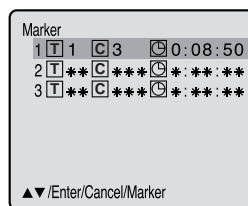

- Se pueden seleccionar hasta 3 escenas.
- Repita el mismo procedimiento para establecer las otras 2 escenas.

- 3 Presione **MARKER** para eliminar esta pantalla.

### Para volver a las escenas

- 1 Presione **MARKER** durante el modo de reproducción o el de parada.

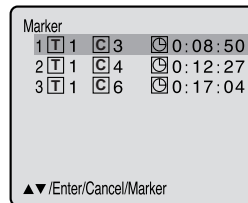

- 2 Presione ▲ o ▼ para seleccionar el marcador 1-3.

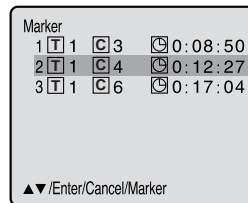

- 3 Presione **SELECT**. La reproducción comienza a partir de la escena marcada.

### Para cancelar la marca

- 1 Presione **MARKER**.
- 2 Presione ▲ o ▼ para seleccionar el marcador 1-3.
- 3 Presione **CANCEL**.

ESPAÑOL



## Cambio del idioma de la pista de sonido/Subtítulos

### Cambio del idioma de la pista de sonido

Se puede seleccionar el idioma cuando reproduce un disco en múltiples idiomas.

- 1 Presione **AUDIO** durante la reproducción.

2/8 Fra Dolby Digital

Aparecerá el idioma actual de la pista de sonido.

- 2 Presione **AUDIO** hasta que quede seleccionado el idioma deseado.

1/8 Eng Dolby Digital

El despliegue en pantalla desaparecerá después de unos cuantos segundos.

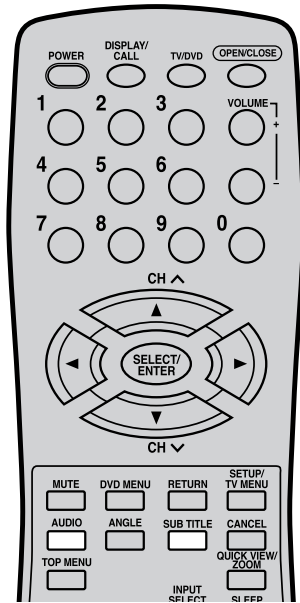

### Subtítulos

#### Aparición y desaparición de subtítulos

Cuando reproduzca un disco con subtítulos grabados, puede hacer que éstos aparezcan o desaparezcan.

- Presione **SUB TITLE** durante la reproducción hasta que aparezca "Off".

Off

#### Cambio del idioma de los subtítulos

Puede seleccionar el idioma para reproducir un disco grabado con subtítulos en múltiples idiomas.

- 1 Presione **SUB TITLE** durante la reproducción hasta que aparezca el idioma deseado.

1/32 Eng

- 2 El despliegue en pantalla desaparecerá después de unos cuantos segundos.

#### Nota:

- Si no se escucha el idioma deseado después de presionar el botón varias veces, el idioma no fue grabado en el disco.
- El cambio del idioma en la pista de sonido se cancela cuando abra la bandeja del disco o desconecte el aparato apague el aparato. El idioma por omisión inicial o idioma existente volverá a escucharse cuando vuelva a reproducir el disco.
- El cambio del idioma de los subtítulos se cancela cuando abre la bandeja del disco.
- Puede que algunas funciones no funcionen en algunos DVD. Quizá no pueda activar o desactivar los subtítulos ni cambiarlos. Al reproducir el DVD, el subtítulo puede cambiar cuando:
  - abre o cierra la bandeja del disco
  - cambia el título.
- En algunos caso, el idioma de los subtítulos no cambia inmediatamente al seleccionado.





## Cambio de ángulos / Selección de título / Menú DVD

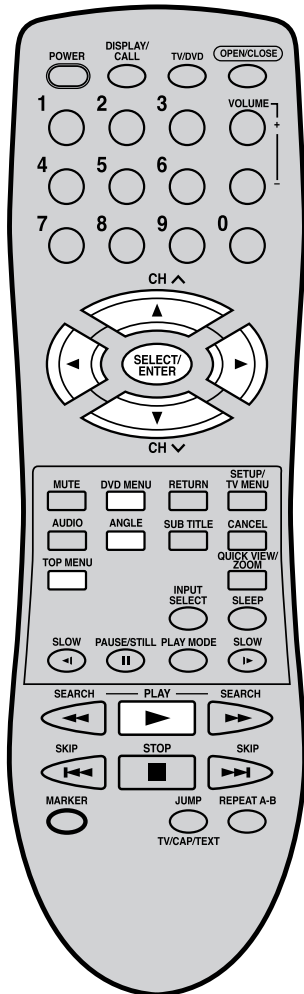

### Cambio de ángulos

Cuando reproduce un disco grabado en múltiples ángulos, puede cambiar el ángulo de visión de la escena.

- 1 Presione **ANGLE** durante la reproducción.

Aparecerá el angle actual.

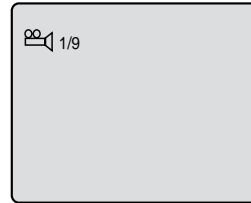

- 2 Presione **ANGLE** varias veces hasta que seleccione el angle deseado.

### Selección de título

Hay dos o más títulos grabados en algunos discos. Si se ha grabado el menú de título en el disco, puede seleccionar el título deseado.

- 1 Presione **TOP MENU** durante la reproducción. Aparece el menú de título en la pantalla.

- 2 Presione **▲/▼** ó **◀/▶** para seleccionar el título deseado.

- 3 Presione **ENTER** o **PLAY**. Empieza la reproducción del título seleccionado.

### Menú DVD

Algunos DVD permiten seleccionar el contenido del disco con el menú.

Cuando reproduce este tipo de DVD, puede seleccionar el idioma de los subtítulos, idioma de la pista de sonido, etc. con el menú DVD.

- 1 Presione **DVD MENU** durante la reproducción. Aparece el menú DVD en la pantalla.

- Presione nuevamente **DVD MENU** para volver a reproducir la escena en la que se estaba reproduciendo cuando presionó el botón **DVD MENU**.

- 2 Presione **▲/▼** ó **◀/▶** para seleccionar el ítem deseado.

- 3 Presione **ENTER**. El menú continúa en otra pantalla. Repita los pasos 2 y 3 para terminar de seleccionar el ítem completamente.

#### Notas:

- En algunos DVD, puede no ser posible cambiar los ángulos incluso cuando se grabó en múltiples ángulos en el DVD.
- En algunos DVD puede no ser posible seleccionar el título. En algunos DVD el "menú de título" puede tener el nombre de "menú" o de "título" en las instrucciones que vienen con el disco.

ESPAÑOL



## Selección del idioma

Puede cambiar los parámetros predeterminados para personalizar el funcionamiento como prefiera.

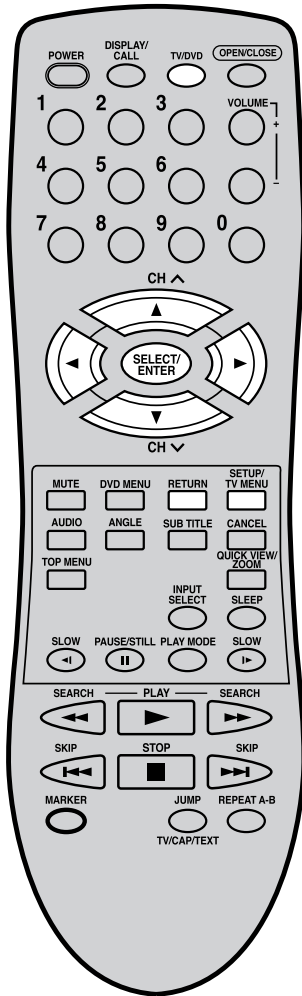

1 Presione **TV/DVD** para seleccionar el modo DVD. Presione **SETUP** en el modo de parada. Presione **▲** o **▼** para seleccionar "Language", y a continuación presione **▶** o **ENTER**.

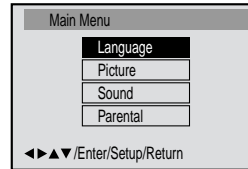

2 Presione **▲** o **▼** para seleccionar "OSD Language", y a continuación presione **▶** o **ENTER**.

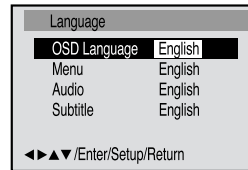

3 Presione **▲** o **▼** para seleccionar el idioma deseado (por ejemplo Spanish), y a continuación presione **ENTER**. El menú vuelve al menú "Language" automáticamente.

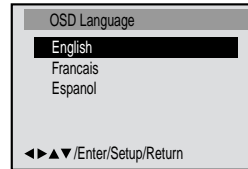

• Si desea volver al menú anterior, presione **◀** o **RETURN**.

4 Repita los pasos 2-3 para otros ajustes de "Language".

### Otra selección: (Menu/Audio/Subtitle)

Si desea seleccionar otro idioma, introduzca el código del idioma (véase la lista de códigos de idioma de la página 40).

### Off: (subtítulo)

Los subtítulos no aparecen.

5 Presione **SETUP** para eliminar la pantalla Menú.

### NOTAS:

- Si el idioma seleccionado para la banda sonora no está grabado en el disco, se reproduce el idioma original.
- Si el idioma seleccionado para los subtítulos no está grabado en el disco, se selecciona el idioma prioritario.







## Ajuste del formato (relación de aspecto) de la pantalla de la TV / Ajuste de la visualización en pantalla

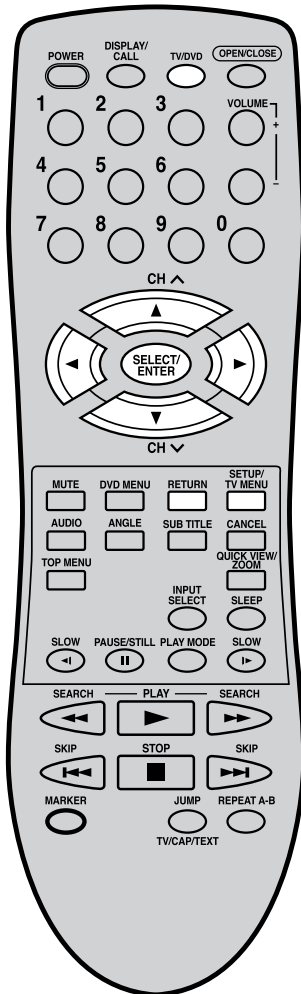

**NOTA:**  
Si el disco DVD no está formateado en el estilo "pan & scan", muestra el estilo 4:3.

### Ajuste del formato (relación de aspecto) de la pantalla de la TV

Puede seleccionar el formato de su TV.

- 1 Presione **TV/DVD** para seleccionar el modo DVD. Presione **SETUP** en el modo de parada o No Disc. Presione **▲** o **▼** para seleccionar "Picture", y a continuación presione **▶** o **ENTER**.
- 2 Presione **▲** o **▼** para seleccionar "TV Screen", y a continuación presione **▶** o **ENTER**.
- 3 Presione **▲** o **▼** para seleccionar el tipo de pantalla deseada, y a continuación presione **ENTER**.

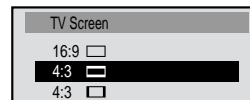
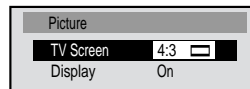
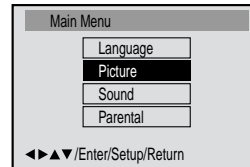

Puede elegir entre los siguientes tamaños de pantalla:

**16:9**  **Pantalla ancha**

Seleccione este modo al conectar a un TV de pantalla ancha. Se muestra una imagen en pantalla ancha a toda pantalla.

**4:3**  **Letterbox**

Seleccione este modo al conectar a un TV convencional. Al reproducir un disco DVD para pantalla ancha, presenta la imagen ocupando toda la anchura del TV, con bandas negras en la parte superior e inferior de la imagen.

**4:3**  **Panscan**

Presenta la imagen ocupando toda la pantalla, y recortando automáticamente los extremos izquierdo y derecho.

- Si desea volver al menú anterior, presione **◀** o **RETURN**.

- 4 Presione **SETUP** para eliminar la pantalla Menú.

### Ajuste de la visualización en pantalla

La visualización del estado en pantalla se puede activar o desactivar con los botones.

- 1 Presione **SETUP** en el modo de parada o No Disc. Presione **▲** o **▼** para seleccionar "Picture", y a continuación presione **▶** o **ENTER**.
- 2 Presione **▲** o **▼** para seleccionar "Display".
- 3 Presione **▶** o **ENTER** para seleccionar "On" u "Off".

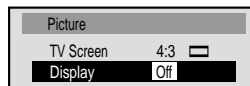
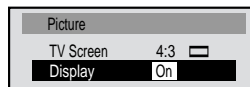

**On:** La visualización en pantalla aparece cuando se pulsan los botones (ajuste de fábrica).

**Off:** La visualización en pantalla no aparece cuando se pulsa cualquier botón.

- Si desea volver al menú anterior, presione **RETURN**.

- 4 Presione **SETUP** para eliminar la pantalla Menú.

ESPAÑOL



## Control de Gama Dinámica

El DRC (Control de Gama Dinámica) le permite controlar la gama dinámica para lograr un sonido conveniente para su equipo.

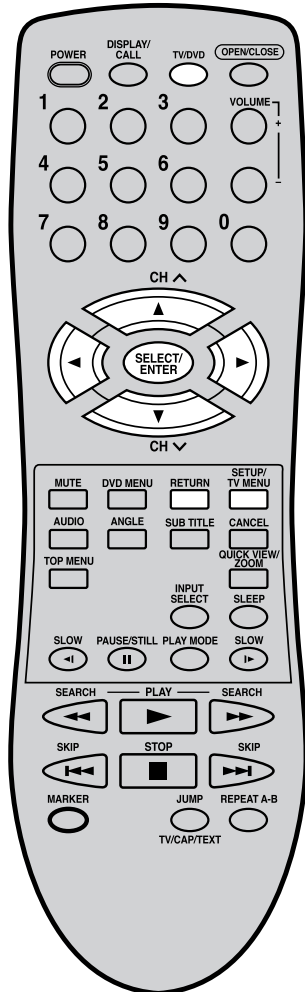

- 1 Presione **TV/DVD** para seleccionar modo de TV. Presione **SETUP** en el modo de parada. Presione **▲** ó **▼** para seleccionar "Sound".

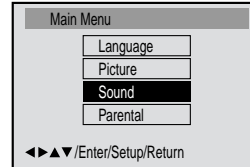

- 2 Presione **▶** o **ENTER** para seleccionar DRC.

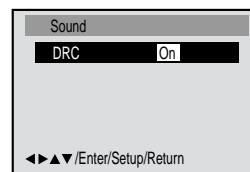

- 3 Presione **▶** o **ENTER** para seleccionar "On" o "Off".

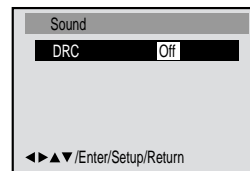

- Si desea volver al menú anterior, presione **◀** o **RETURN**.

- 4 Presione **SETUP** para retirar la pantalla de Menu.

### Notas:

- DRC funciona sólo con la reproducción de grabaciones Dolby Digital.
- El nivel de DRC puede variar según el disco de vídeo DVD.





## Ajuste de restricciones para menores

Algunos discos no son apropiados para los niños. Estos discos pueden limitarse para no reproducirse con la unidad.

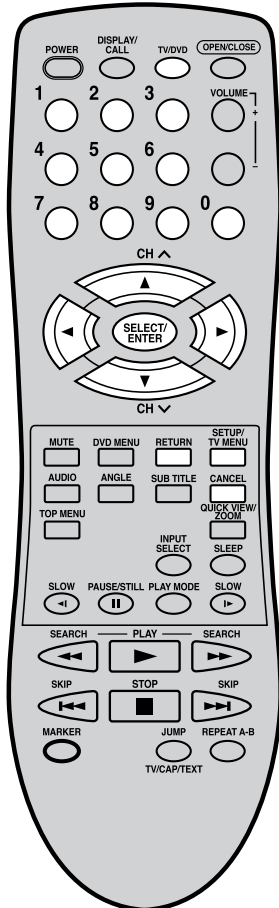

### Notas:

- Una vez completado cada ajuste (P.34-38), el aparato puede seguir funcionando en las mismas condiciones (especialmente con discos DVD). Cada ajuste puede mantenerse en la memoria aunque desconecte el aparato.
- Para algunos discos, el aparato no puede prohibir la reproducción.
- Algunos discos no pueden codificarse con determinada información de nivel de prohibición aunque la etiqueta del disco diga "adulto". Para estos discos no funcionará la prohibición para menores.

### 1 Presione TV/DVD para seleccionar modo de DVD.

Presione **SETUP** en el modo de parada. Presione **▲** ó **▼** para seleccionar "Parental" y presione **▶** o **ENTER**.

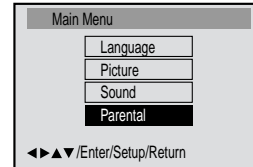

### 2 Presionar el botón ▲ ó ▼ para seleccionar restricción para menores y después presionar ▶ ó ENTER.

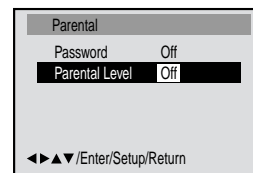

### 3 Presione ▲ o ▼ para seleccionar un nivel desde Off o 1-8. Presione ▶ o ENTER para ajustar el nivel seleccionado.

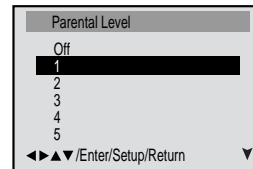

- **Nivel no:** No funciona el ajuste de restricciones para menores.
- **Nivel 8:** Se puede reproducir todo el DVD.
- **Nivel 1:** El DVD para mayores no puede reproducirse.
- Seleccione entre el nivel 1 al nivel 8. La limitación será más severa conforme el número sea más bajo.

### 4 Presione ▲ o ▼ para seleccionar "Password", y a continuación presione ▶ o ENTER.

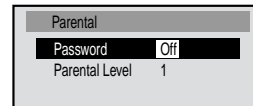

### 5 Presione los botones numéricos (0-9) para introducir la contraseña. No olvide la contraseña. Si introduce un número incorrecto, presione CANCEL.

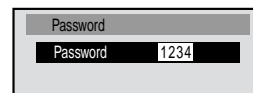

### 6 Presione ENTER para guardar la contraseña.

**Nota:** Ahora la clasificación está bloqueada y el ajuste no puede cambiarse a menos que introduzca la contraseña correcta.

- Si desea volver al menú anterior, presione **◀** o **RETURN**.

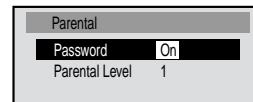

### 7 Presionar SETUP para retirar la pantalla de restricciones para menores.

ESPAÑOL



## Cambio del nivel de restricciones para menores

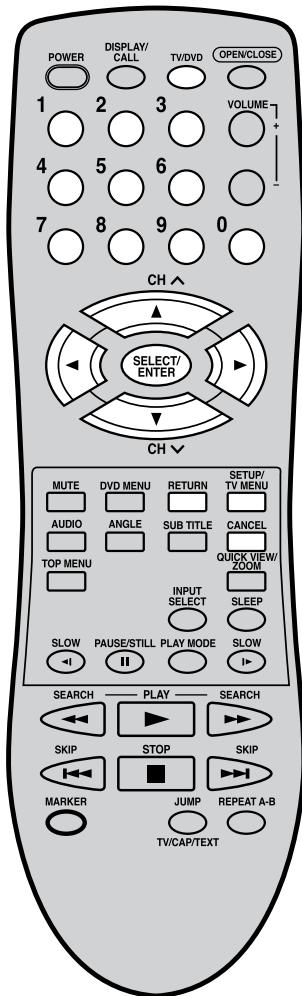

**Nota:**  
No se olvide de la contraseña. Si se olvida de la contraseña, hable con la tienda donde compró este aparato.

**1** Presione **TV/DVD** para seleccionar modo de DVD. Presione **SETUP** en el modo de parada o no hay disco. Presione **▲** ó **▼** para seleccionar Parental y presione **▶** o **ENTER**.

**2** Presione **▲** ó **▼** para seleccionar "Password" y presione **▶** o **ENTER**.

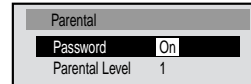

**3** Presionar los **botones de los números (0-9)** para introducir la contraseña que haya almacenado.

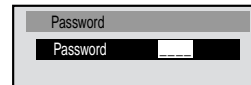

• Si introduce un número incorrecto, presione **CANCEL**.

**4** Presione **ENTER**. Esto cancela la prohibición.

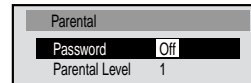

**5** Presione **▲** ó **▼** para seleccionar "Parental Level" y presione **▶** o **ENTER**. Se muestra la pantalla de Restricciones para menores.

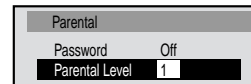

**6** Presione **▲** ó **▼** para seleccionar un nivel desde Off o 1-8 y a continuación presione **▶** o **ENTER**.

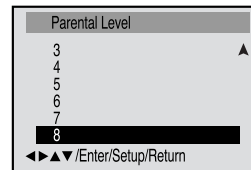

**7** Presione **▲** ó **▼** para seleccionar "Password" y presione **▶** o **ENTER**.

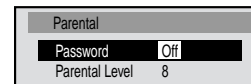

**8** Presionar los **botones de los números (0-9)** para introducir la contraseña.

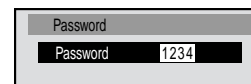

**Nota:** puede cambiar la contraseña si así lo desea.

**9** Presione **ENTER**. Ahora el nivel de la restricción queda cambiado y fijo.

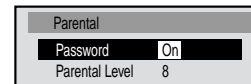

• Si desea volver al menú anterior, presione **◀** o **RETURN**.

**10** Presionar **SETUP** para retirar la pantalla de restricciones para menores.





## Deshabilitación temporal del nivel de rating (clasificación) del disco DVD

Dependiendo del disco DVD, el disco puede tratar de cancelar temporalmente el nivel de rating que haya ajustado. Depende de usted si decide cancelar el nivel de la rating o no.

- 1 Introduzca el disco DVD y presione **PLAY** (ver página 27).

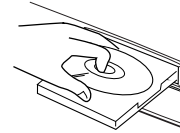

- 2 Si el disco DVD fue diseñado para cancelar temporalmente el nivel del Rating, cambiará la pantalla que aparece después del "Reading" (lectura) dependiendo del disco que se esté tocando. Si selecciona "YES" con el botón **ENTER** aparecerá la pantalla de "su disco excede el nivel de restricciones para menores".

ESPAÑOL

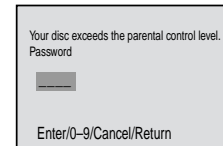
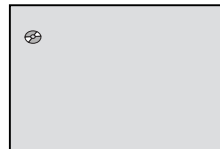
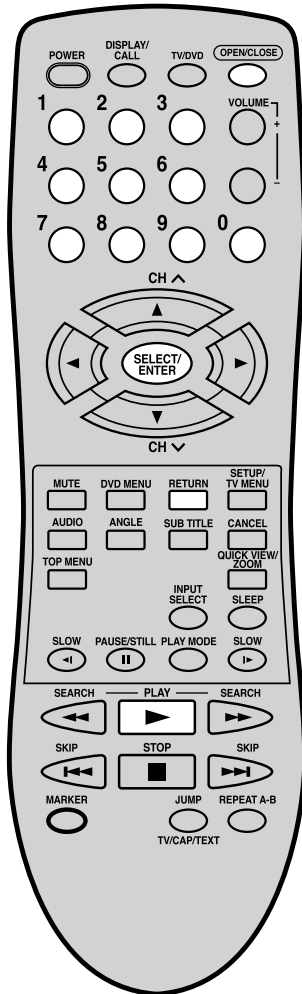

- 3 Si desea cancelar el nivel de clasificación ajustado temporalmente, introduzca la contraseña de 4 dígitos. A continuación, presione **ENTER**. Alternativamente, si no se ha establecido ninguna contraseña, comenzará la reproducción. Si desconoce (u olvidó) la contraseña, seleccione "STOP". La pantalla de ajuste desaparecerá. Presione **OPEN/CLOSE** para sacar el disco.

Para salir, presione **RETURN**.

- 4 La reproducción comenzará si se introdujo la contraseña correcta.

### Nota:

Esta cancelación temporal del nivel del rating se mantendrá hasta que se saque el disco. Cuando se extraiga el disco se establecerá el nivel de rating original de manera automática.





## Lista de códigos de idiomas

Entre el número de código apropiado para los ajustes iniciales "AUDIO", "SUBTITLE" y/o "MENU LANGUAGE" (consulte las páginas 34).

Nombre de idioma	Código	Nombre de idioma	Código	Nombre de idioma	Código	Nombre de idioma	Código
Abkhazian	1112	Fiji	1620	Lingala	2224	Singhalese	2919
Afar	1111	Finnish	1619	Lithuanian	2230	Slovak	2921
Afrikaans	1116	French	1628	Macedonian	2321	Slovenian	2922
Albanian	2927	Frisian	1635	Malagasy	2317	Somali	2925
Amharic	1123	Galician	1722	Malay	2329	Spanish	1529
Arabic	1128	Georgian	2111	Malayalam	2322	Sundanese	2931
Armenian	1835	German	1415	Maltese	2330	Swahili	2933
Assamese	1129	Greek	1522	Maori	2319	Swedish	2932
Aymara	1135	Greenlandic	2122	Marathi	2328	Tagalog	3022
Azerbaijani	1136	Guarani	1724	Moldavian	2325	Tajik	3017
Bashkir	1211	Gujarati	1731	Mongolian	2324	Tamil	3011
Basque	1531	Hausa	1811	Nauru	2411	Tatar	3030
Bengali; Bangla	1224	Hebrew	1933	Nepali	2415	Telugu	3015
Bhutani	1436	Hindi	1819	Norwegian	2425	Thai	3018
Bihari	1218	Hungarian	1831	Oriya	2528	Tibetan	1225
Breton	1228	Icelandic	1929	Panjabi	2611	Tigrinya	3019
Bulgarian	1217	Indonesian	1924	Pashto, Pushto	2629	Tonga	3025
Burmese	2335	Interlingua	1911	Persian	1611	Turkish	3028
Byelorussian	1215	Irish	1711	Polish	2622	Turkmen	3021
Cambodian	2123	Italian	1930	Portuguese	2630	Twi	3033
Catalan	1311	Japanese	2011	Quechua	2731	Ukrainian	3121
Chinese	3618	Javanese	2033	Rhaeto-Romance	2823	Urdu	3128
Corsican	1325	Kannada	2124	Romanian	2825	Uzbek	3136
Croatian	1828	Kashmiri	2129	Russian	2831	Vietnamese	3219
Czech	1329	Kazakh	2121	Samoan	2923	Volapük	3225
Danish	1411	Kirghiz	2135	Sanskrit	2911	Welsh	1335
Dutch	2422	Korean	2125	Scots Gaelic	1714	Wolof	3325
English	1524	Kurdish	2131	Serbian	2928	Xhosa	3418
Esperanto	1525	Laothian	2225	Serbo-Croatian	2918	Yiddish	2019
Estonian	1530	Latin	2211	Shona	2924	Yoruba	3525
Faroese	1625	Latvian, Lettish	2232	Sindhi	2914	Zulu	3631





## Disturbios de recepción

La mayoría de los tipos de interferencia de televisión pueden ser solucionados ajustando la altura y la posición de la antena de VHF/UHF. Para obtener los mejores resultados se recomiendan las antenas exteriores. Los tipos más comunes de interferencia de televisión están mostrados abajo. Si aparece uno de estos síntomas cuando el TV/DVD está conectado a un sistema de TV cable, el disturbio puede ser causado por la compañía local emisora de TV cable.

### IGNICION

Aparecen manchas negras o bandas horizontales y la imagen puede ondular o ser inestable. Es generalmente causado por interferencia proveniente de los sistemas de encendido de los automóviles, lámparas de neón o máquinas herramientas de CA y artículos electrodomésticos tales como taladros y secadores de cabello.



### FANTASMAS

Los fantasmas son causados por una señal de televisión que fluye por dos vías. Una es la vía directa y la otra es la reflejada por los edificios altos, colinas u otros objetos grandes. El cambiar la dirección o posición de la antena puede mejorar la recepción.



### NIEVE

Si el TV/DVD está ubicado lejos de la estación de TV, en un área de recepción limitada donde la señal es débil, pueden aparecer pequeños puntos en la imagen. Si la señal es extremadamente débil, puede ser necesario instalar una antena externa más grande.



### INTERFERENCIA DE RADIO FRECUENCIA (RFI)

Causada por radios de dos vías, este tipo de interferencia produce ondulaciones que se mueven o líneas diagonales en la imagen. En algunos casos puede causar pérdida de contraste de la misma. El cambiar la dirección y la posición de la antena, o la instalación de un filtro de RFI puede mejorar la imagen.



### VARIACION DEL TAMAÑO DE LA IMAGEN

Una pequeña variación del tamaño de la imagen es normal cuando usted ajusta los controles de CONTRASTE o BRILLO.



## CUIDADOS Y MANTENCION

Para evitar incendios o peligros de choques eléctricos, desconecte el TV/DVD de la fuente de CA antes de la limpieza. La terminación del gabinete puede ser limpiada con un paño suave y un jabón suave y como otros muebles. Tome precauciones cuando limpia o pasa un paño en las partes de plástico.



## Conexiones de toma Audio/Video

La instalación exacta a utilizar para hacer las conexiones de los distintos componentes de video y audio en el TV depende del modelo y funciones de cada componente. Confirme en el manual de instrucciones de cada componente para la posición de las entradas y salidas de video y de audio.

### Utilización de un amplificador de audio

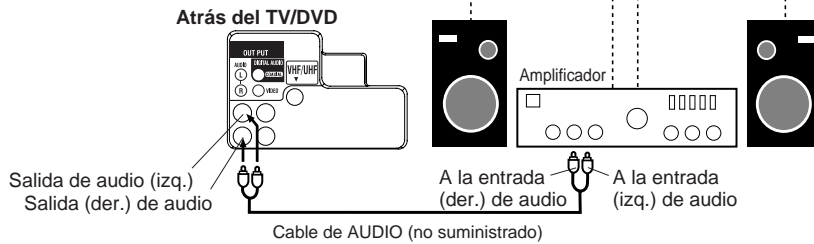

### Cómo utilizar un Amplificador AV con sonido digital integrado

Si está utilizando un Amplificador con surround digital integrado, puede disfrutar de los distintos sistemas de audio, incluyendo el audio con Dolby Surround que hasta ahora sólo se podía disfrutar en los cines.

**A continuación se muestra cómo conectar un amplificador AV con decodificador Digital Dolby integrado, decodificador DTS, decodificador MPEG, etc.**

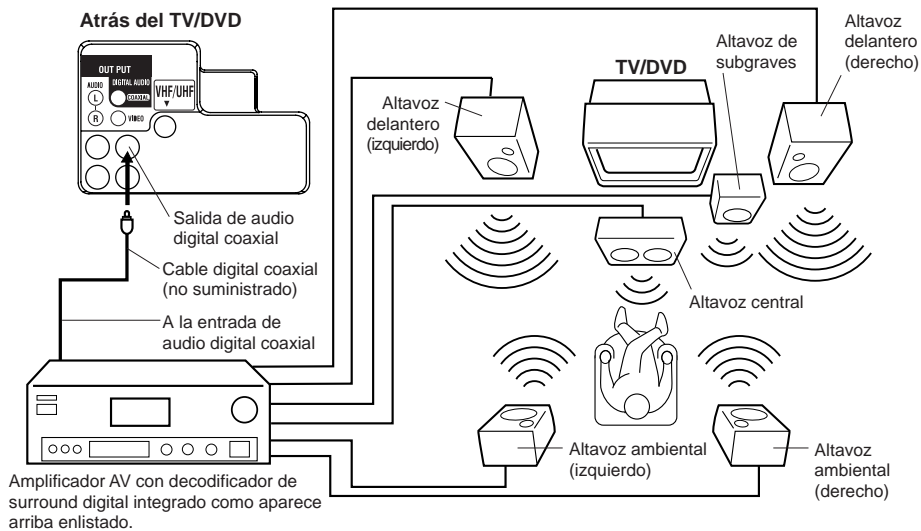

\* Fabricado bajo licencia de Dolby Laboratories. "Dolby" y el símbolo de la doble D son marcas registradas por Doby Laboratories. Trabajos confidenciales no publicados. © 1992-1997 Dolby Laboratories, Inc. Todos los derechos reservados.

\* "DTS" y "DTS Digital Out" son marcas registradas de Digital Theater Systems, Inc.

#### NOTAS:

- Cuando haga las conexiones explicadas arriba, en el amplificador AV NO ponga en "ON" la función DOLBY DIGITAL to DOLBY DIGITAL, MPEG to MPEG. Si lo hace, los altavoces emitirán un sonido muy alto que podría causar daños a sus oídos o a los altavoces.
- Algunos decodificadores DTS que no soportan la interfase DVD-DTS tal vez no funcionen adecuadamente con la unidad.







## Conexiones de toma Audio/Video

### Cómo utilizar las entradas de audio/video

Si conecta el TV/DVD a la videograbadora, cámara de video o juego de video, puede seleccionar presionando **INPUT SELECT**.

Presione repetidamente el botón **INPUT SELECT** para seleccionar el modo deseado. Aparecerá "LINE" o TV en la pantalla durante 4 segundos.

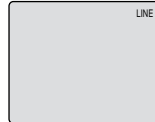

**NOTA:**  
Esta botón no funcionará en el modo DVD.

### 1. Para conectar el TV/DVD a una videograbadora

Presionar **INPUT SELECT** para seleccionar el modo deseado para utilizar la TV como monitor. Operar la videograbadora como siempre.

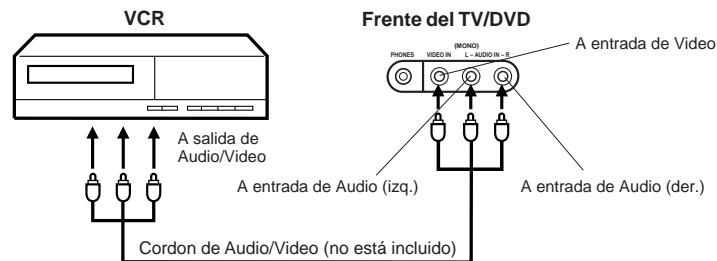

### 2. Para conectar el TV a la videocámara

Para reproducir de la videocámara, conecte la videocámara en el TV tal como se indica.

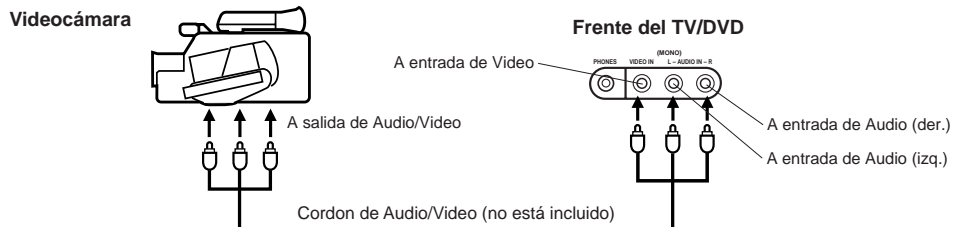

### 3. Para conectar el TV/DVD a un juego de TV.

El TV/DVD puede utilizarse también como pantalla para muchos juegos de video. Sin embargo, debido a que existe una gran variedad de tipos diferentes de señales generadas por estos aparatos y diferentes requisitos de conexión correspondientes, no se han incluido todas las posibilidades posibles en los diagramas de conexión sugeridos. Para más detalles, deberá consultar el manual de instrucciones de cada componente.

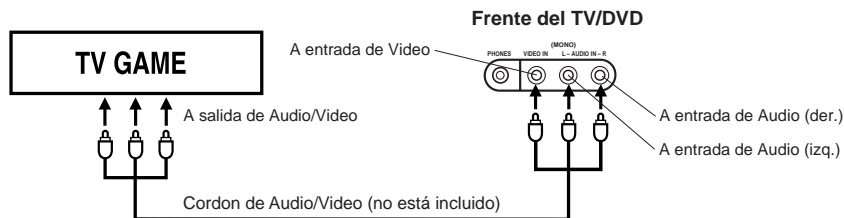

ESPAÑOL





## Problemas y localización de averías

Utilice la siguiente lista de verificación de localización de averías cuando tiene problemas con este aparato. Consulte con su concesionario local o tienda de servicio si continúan los problemas. Compruebe que se han hecho correctamente todas las conexiones cuando utilice con otros aparatos.

SINTOMA	POSIBLE SOLUCION	Página
<b>ENERGIA</b>		
El TV/DVD no funciona	<ul style="list-style-type: none"> <li>• Verifique que el cable de alimentación esté conectado.</li> <li>• Pruebe con otro tomacorriente de CA.</li> <li>• La alimentación está desconectada; revise el fusible o el interruptor automático.</li> <li>• Desconecte la unidad, y vuelva a conectarla al cabo de una hora.</li> <li>• El fusible del cordón de CD está quemado, sustituya el fusible.</li> </ul>	11,12
<b>RECEPCION DE PROGRAMAS DE TV</b>		
Sonido de baja calidad o ausencia de sonido	<ul style="list-style-type: none"> <li>• La estación o el servicio de TV cable están con problemas; sintonice otra estación.</li> <li>• Verifique los ajustes de volumen.</li> <li>• Determine si hay posibles fuentes de interferencia.</li> </ul>	15 15 41
Imagen de baja calidad o ausencia de imagen	<ul style="list-style-type: none"> <li>• La estación o el servicio de TV cable están con problemas; sintonice otra estación.</li> <li>• Revise las conexiones de la antena o sistema CATV; reorienta la antena.</li> <li>• Determine si hay posibles fuentes de interferencia.</li> <li>• Verifique los ajustes de los controles de imagen.</li> </ul>	15 12,13 41 23
Mala recepción en algunos canales	<ul style="list-style-type: none"> <li>• La estación o el servicio de TV cable están con problemas; sintonice otra estación.</li> <li>• La señal de la estación es débil; reorienta la antena.</li> <li>• Determine si hay posibles fuentes de interferencia.</li> </ul>	15 12,13 41
Mala definición de los colores o ausencia de color	<ul style="list-style-type: none"> <li>• La estación o el servicio de TV cable están con problemas; sintonice otra estación.</li> <li>• Verifique que haya canales almacenados en la memoria.</li> <li>• Verifique los ajustes de los controles de imagen.</li> <li>• Revise las conexiones de la antena o sistema CATV; reorienta la antena.</li> <li>• Determine si hay posibles fuentes de interferencia.</li> </ul>	15 19 23 12,13 41
La imagen presenta oscilación o desplazamiento	<ul style="list-style-type: none"> <li>• La estación o el servicio de TV cable están con problemas; sintonice otra estación.</li> <li>• Verifique que haya canales almacenados en la memoria.</li> <li>• El servicio CATV está transmitiendo una señal codificada.</li> <li>• Reorienta la antena.</li> </ul>	15 19 — 12
La recepción CATV no es posible	<ul style="list-style-type: none"> <li>• Revise todas las conexiones del sistema CATV.</li> <li>• Ajuste la opción de menú de TV/CATV al modo CATV.</li> <li>• La estación o el servicio de TV cable están con problemas; pruebe con otra estación.</li> </ul>	13 18 15
Aparecen barras horizontales o verticales en la pantalla	<ul style="list-style-type: none"> <li>• Revise las conexiones de la antena y reorienta la antena.</li> <li>• Determine si hay posibles fuentes de interferencia.</li> </ul>	12,13 41
La recepción no es posible más allá del canal 13	<ul style="list-style-type: none"> <li>• Asegúrese de que la opción de menú TV/CATV está ajustado a la posición apropiada en la selección de menú de la pantalla.</li> <li>• Si está usando una antena, revise las conexiones de la antena de UHF.</li> </ul>	18 12
El televisor se apaga	<ul style="list-style-type: none"> <li>• La estación sintonizada no está transmitiendo.</li> <li>• El temporizador de desactivación automática ha sido activado.</li> <li>• El suministro de energía se ha interrumpido.</li> </ul>	15 16 —
La función de subtítulo cerrado no es activada.	<ul style="list-style-type: none"> <li>• Estación de TV está experimentando problemas o programa sintonizado no es en modo de subtítulo cerrado. Pruebe en otro canal.</li> <li>• Asegúrese de conexión de CATV o antena VHF/UHF, reposición o gire antena.</li> <li>• Precione el botón de TV/CAP/TEXT para encender la codificador de subtítulo cerrado.</li> </ul>	15 12,13 17
La lengua deseada no se muestra.	<ul style="list-style-type: none"> <li>• Seleccione la lengua apropiada en las selecciones de menú.</li> </ul>	14





## Problemas y localización de averías

SINTOMA	POSIBLE SOLUCION	Página
<b>DVD</b>		
No empieza la reproducción.	<ul style="list-style-type: none"> <li>No hay disco colocado.</li> <li>El disco puede estar sucio. Limpie el disco.</li> <li>El aparato no puede reproducir CD-ROM, etc.</li> </ul>	27 25 –
No hay imagen.	<ul style="list-style-type: none"> <li>El selector TV/DVD no está ajustado correctamente.</li> </ul>	26
No hay sonido.	<ul style="list-style-type: none"> <li>Compruebe que el selector de entrada del amplificador está en la posición correcta.</li> <li>El aparato está en un modo de reproducción especial.</li> <li>Seleccionar la posición correcta de la Salida de Audio en el amplificador AV.</li> </ul>	– 28 42
La imagen se ve distorsionada durante la localización progresiva o regresiva.	<ul style="list-style-type: none"> <li>La imagen puede quedar distorsionada a veces.</li> </ul>	–
No puede parar la reproducción, búsqueda, cámara lenta, reproducción repetida o reproducción programada, etc.	<ul style="list-style-type: none"> <li>Algunos discos pueden no aceptar algunas funciones.</li> </ul>	–
No se ve la imagen en 4:3 (16:9).	<ul style="list-style-type: none"> <li>El ajuste no corresponde al de su TV.</li> </ul>	35
No hay indicaciones en la pantalla.	<ul style="list-style-type: none"> <li>Seleccione Display On.</li> </ul>	35
No se escucha el sonido ambiental.	<ul style="list-style-type: none"> <li>El ajuste no corresponde al de su sistema estéreo.</li> </ul>	42
Una tecla del aparato o mando a distancia no lo hace funcionar.	<ul style="list-style-type: none"> <li>Desconecte el aparato y desenchufe el cable eléctrico de CA durante varios minutos. Vuelva a enchufar.</li> </ul>	–
No empieza la reproducción al seleccionar el título.	<ul style="list-style-type: none"> <li>Verifique el ajuste del nivel de prohibición.</li> </ul>	37~39
El idioma de la pista de sonido de audio y/o subtítulos no cambia al reproducir un DVD.	<ul style="list-style-type: none"> <li>No se han grabado múltiples idiomas en el disco DVD.</li> </ul>	34
No se ven los subtítulos.	<ul style="list-style-type: none"> <li>Algunos discos no tienen subtítulos.</li> <li>Los subtítulos se han eliminado. Presione SUB TITLE.</li> </ul>	32
No cambia el ángulo.	<ul style="list-style-type: none"> <li>No se ha grabado desde múltiples ángulos en el disco DVD.</li> </ul>	33
Aparece "O" en la pantalla.	<ul style="list-style-type: none"> <li>La función está prohibida para este aparato o disco.</li> </ul>	–
<b>CONTROL REMOTO</b>		
No funciona el mando a distancia.	<ul style="list-style-type: none"> <li>Apunte el mando a distancia hacia el sensor remoto.</li> <li>Utilice a una distancia de menos de 5 metros o baje la luz en la habitación.</li> <li>Elimine los obstáculos para el rayo infrarrojo.</li> <li>Las pilas están gastadas. Cambie las pilas.</li> <li>Compruebe que las pilas están bien colocadas.</li> </ul>	11

ESPAÑOL

**Memorex®**

Para información adicional sobre los ajustes u operación, favor de visitar nuestra pagina web [www.memorexelectronics.com](http://www.memorexelectronics.com) o llamar a servicio a clientes al no. 1-800-919-3647  
Favor de conservar todo el empaque por lo menos por 90 días en caso de que tenga que de volver este producto al lugar de compra o a memorex para obtener refacciones y accesorios, comunicarse a fox int'l al no. 1-800-321-6993





## Especificaciones

### GENERALIDADES

Fuente de alimentación: 120V CA, 60 Hz  
12V CD

Consumo de energía: Operation: 55 Vatios (120V CA, 12V CD)  
Stand by: 5 Vatios (120V CA)

Peso: 17,6 libras (8 kg)

Dimensiones: Anchura : 10-15/16 pulgadas (278 mm)  
Altura : 12-1/4 pulgadas (311.5 mm)  
Profundidad : 12-5/16 pulgadas (312,5 mm)

Temperatura de operación: 5° - 40°C

Humedad de funcionamiento: Menos de 80%

### TELEVISOR

Tubo de imagen: 9" (228.6 mm diagonalmente)

Tipo de sintonizador: Cuarzo PLL frecuencia sintetizada

Canales de recepción: VHF 2-13  
UHF 14-69  
CATV 14-36 (A)-(W)  
37-59 (AA)-(WW)  
60-85 (AAA)-(ZZZ)  
86-94 (86)-(94)  
95-99 (A-5)-(A-1)  
100-125 (100)-(125)  
01 (5A)

Entrada de antena: Cable coaxial de entrada de VHF/UHF 75 ohmios

Altavoz: 3" (76 mm), 8 ohmios x 2

Potencia de salida de audio: 1,2W + 1,2W

### Tocadiscos de DVD/ Discos compactos

Señal de Sistema: NTSC

Disco utilizable: 1. DVD (12cm, 8cm)  
2. CD (12cm, 8cm)

Características de audio  
respuesta de frecuencia: DVD: 4Hz - 22KHz  
CD: 4Hz - 20KHz

S/N Ratio: 90dB

Distorsión armónica: 0,06%

Variaciones de velocidad: Por debajo del Nivel Medible

Entradas/Salidas: Entradas : Video : (RCA) 1 Vp-p/75 ohmios  
Audio : (RCA) - 8 dBm/50K ohmios  
Salidas : Video : (RCA) 1 Vp-p/75 ohmios  
Audio : (RCA) - 8 dBm/1K ohm

Salida de audio digital: 0,5Vp-p 75ohmios terminados

Captor: CD : Longitud de onda: 775 - 815 nm  
Potencia máxima de salida: 0,5 mW  
DVD : Longitud de onda: 650 - 666nm  
Potencia máxima de salida: 2,0 mW

### Accesorio:

Control Remoto  
Antena telescópica  
12V CD cordón de coche  
Carry 'Bag

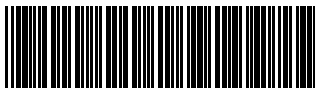

\*J5G60701A\*

03/07 U

Memcorp, Inc.  
Weston, FL 33331  
Printed in Thailand Impreso en Tailandia  
Visit our website at [www.memorexelectronics.com](http://www.memorexelectronics.com)  
Visite nuestro portal de internet en [www.memorexelectronics.com](http://www.memorexelectronics.com)